

MONOSEM

2020
Réf. 10640187

COMPAGNIE COMMERCIALE RIBOULEAU

NOTICE CONSOLE CS 30-18 (Classic, Comfort & Premium)

SEED MONITOR CS 30-18 MANUAL (Classic, Comfort & Premium)



NOTICE
D'UTILISATION



USERS
MANUAL



BEDIENUNGS
ANLEITUNG



INSTRUCCIONES
DE USO





Cette notice est à lire attentivement avant montage et utilisation, elle est à conserver soigneusement. Pour plus d'informations, ou en cas de réclamation, vous pouvez appeler l'usine RIBOULEAU MONOSEM, numéro de téléphone en dernière page.

L'identification et l'année de fabrication de votre semoir se trouvent sur la boîte de distances.

Par souci d'amélioration continue de notre production, nous nous réservons le droit de modifier sans préavis nos matériels qui de ce fait, pourront par certains détails être différents de ceux décrits sur cette notice.

NOTICE ORIGINALE

This manual should be read carefully before assembly and operation. It should be kept in a safe place. For further information or in the event of claims, please call the RIBOULEAU MONOSEM factory. You will find the telephone number on the last page of this manual.

The identification and year of manufacture of your planter are on the central gear box.

With the aim of continuously improving our products, we reserve the right to modify our equipment without notice. As a result, some elements may differ from those described in these instructions.

ORIGINAL INSTRUCTIONS

Lesen Sie sich vor Montage und Benutzung aufmerksam die Bedienungsanleitung durch und bewahren Sie sie sorgfältig auf. Für mehr Informationen oder bei Reklamationen können Sie sich mit der Fabrik RIBOULEAU MONOSEM in Verbindung setzen (Telefonnummer siehe letzte Seite).

Die Identifikation und das Herstellungsjahr Ihrer Sämaschine stehen auf dem mittleren Getriebe.

Da wir um eine ständige Verbesserung unserer Produkte bemüht sind, behalten wir uns das Recht vor, unsere Maschinen ohne Vorankündigung zu verändern. Manche Details können daher von den in dieser Anleitung beschriebenen abweichen.

ORIGINALBETRIEBSANLEITUNG

Lea atentamente este manual antes de usar la máquina y consévelo siempre en buen estado. Para más información, o en caso de reclamación, puede llamar a la planta de RIBOULEAU MONOSEM en el nº de teléfono que aparece en la última página.

La identificación y el año de fabricación de la sembradora figuran en el chasis.

Al objeto de mejorar continuamente nuestra producción, nos reservamos el derecho de modificar sin previo aviso el material que en ciertos detalles pudiese ser diferente al descrito en estas instrucciones.

MANUAL ORIGINAL

SOMMAIRE

1 - INTRODUCTION.....	4
2 - INSTALLATION.....	6
3 - DESCRIPTION ET UTILISATION DE LA CONSOLE (Classic, Comfort et Premium).....	22
4 - ENTRETIEN ET RECHERCHE D'INCIDENTS.....	58
5 - GARANTIE.....	62
6 - PIÈCES DE RECHANGE.....	63

CONTENTS

1 - INTRODUCTION.....	4
2 - INSTALLATION.....	6
3 - DESCRIPTION AND USE OF THE CONSOLE (Classic, Comfort and Premium).....	22
4 - MAINTENANCE AND TROUBLESHOOTING.....	59
5 - WARRANTY.....	62
6 - SPARE PARTS.....	63

INHALTSVERZEICHNIS

1 - EINLEITUNG.....	4
2 - INSTALLATION.....	6
3 - BESCHREIBUNG UND BENUTZUNG DER STEUERKONSOLE (Classic, Comfort und Premium).....	22
4 - WARTUNG UND STÖRUNGEN	60
5 - GARANTIE.....	62
6 - ERSATZTEILE.....	63

SOMMARIO

1 - INTRODUCCIÓN.....	4
2 - INSTALACIÓN.....	6
3 - DESCRIPCIÓN Y USO DE LA CONSOLA(Classic, Comfort y Premium).....	22
4 - MANTENIMIENTO Y SOLUCIÓN DE PROBLEMAS.....	61
5 - GARANTÍA.....	62
6 - PIEZAS DE REPUESTO.....	63



1. INTRODUCTION

Les contrôleurs MONOSEM **CS30** sont des appareils conçus pour aider l'utilisateur à **éliminer toute approximation et incertitude lors du semis**.

Le contrôleur se présente sous la forme d'une console avec écran couleur à installer dans la cabine du tracteur.

Des cellules photo-électriques sont installées sur chaque élément du semoir et sont raccordées par un faisceau filaire à la console.

Le contrôleur est alimenté par la batterie (12 volts) du tracteur.

En fonctionnement, la console reçoit et contrôle en permanence les informations en provenance de chaque cellule. Elle peut ainsi avertir l'utilisateur en temps réel d'un problème de semis sur un rang : débit de graines insuffisant (manques), débit de graines trop important (doubles), défaut de graines (trémie vide)... Une alarme sonore et un message d'erreur visuel permettent de prendre instantanément connaissance du problème et du rang concerné.

Le contrôleur MONOSEM CS30 possède les fonctions suivantes :

- Contrôle de la population moyenne de semis

- Contrôle de la distance entre graines

- Contrôle de la distribution d'engrais (pour les semoirs équipés de cellules engrais)

- Affichage de la vitesse d'avancement

- Gestion des surfaces travaillées

1. EINLEITUNG

Die Säüberwachungsgeräte MONOSEM **CS30** sind so konzipiert, dass sie **jegliche Schätzung und Unsicherheit bei der Aussaat vermeiden**.

Das Säüberwachungsgerät besteht aus einer Steuerkonsole mit Farbdisplay, die sich in die Traktorkabine montieren läßt.

Auf jedem Element der Sämaschine sind photoelektrische Zellen angebracht, die durch ein Kabelbündel mit der Steuerkonsole verbunden sind.

Die Stromversorgung des Säüberwachungsgerätes erfolgt durch die Batterie (12 V) des Traktors.

Wenn die Maschine in Betrieb ist, erhält die Steuerkonsole die Information jeder Zelle und kontrolliert sie kontinuierlich. Damit kann sie den Benutzer in Echtzeit auf ein Aussaatproblem in einer Reihe hinweisen : Durchfluss der Körner zu niedrig (fehlende Körner) oder zu hoch (Doppelbelegungen), keine Körner (leerer Trichter)... Eine akustische Warnung und eine visuelle Fehlermeldung weisen unmittelbar den Fahrer hin und zeigen ihm an, in welcher Reihe der Fehler liegt.

Das Säüberwachungsgerät MONOSEM CS30 besitzt also die folgenden Funktionen:

- Kontrolle der durchschnittlichen Aussaatdichte

- Kontrolle des Säabstandes

- Kontrolle der Düngerdosierung (bei den mit Düngerzellen ausgestatteten Sämaschinen).

- Anzeige der Fahrgeschwindigkeit

- Verwaltung der gesäten Flächen

1. INTRODUCTION

MONOSEM **CS30** controllers are devices designed to help the user to eliminate any approximation and uncertainty during sowing.

The controller is a console with a colour screen to be installed in the tractor cab.

Photoelectric cells are installed on each seeder element and connected to the console by means of a wired harness.

The controller is supplied by the tractor's battery (12 volts).

During operation, the console receive and controls permanently information from each cell. The user can hence be warned in real time in case of a sowing problem on a row: insufficient grain flow (lacks), excess grain flow (doubles), lack of grains (empty hopper)... A sound alarm and a visual error message provides instant knowledge of the problem and row concerned.

The MONOSEM CS30 controller features the following functions:

- Control of the average grain population

- Control of the distance between grains

- Control of fertilizer distribution (for seeders fitted with fertilizer cells)

- Display of forward speed

- Management of surfaces worked

1. INTRODUCCIÓN

Los controladores MONOSEM **CS30** son aparatos concebidos para ayudar al usuario eliminando toda aproximación e incertidumbre en la siembra.

El controlador se presenta en forma de consola con una pantalla de color para instalar en la cabina del tractor.

Las células fotoeléctricas están instaladas en cada uno de los elementos de la sembradora y recordados con luces por fila en la consola.

El controlador se alimenta con una batería (12 voltios) al tractor.

Funcionando la consola recibe y controla permanentemente las informaciones que provienen de cada célula. Puede advertir al usuario en tiempo real de algún problema de siembra en una fila: caudal de los granos insuficiente (falta)

caudal de los granos demasiado importante (dobles), falta de grano (tolva vacía). Una alarma sonora y un mensaje visual de error permiten tomar instantaneamente conocimiento del problema y el rango en cuestión.

El controlador MONOSEM CS30 tiene las siguientes funciones:

- Control de la población de siembra promedio

- Control de la distancia entre las semillas

- Control de distribución de fertilizantes (para sembradoras equipadas con células de fertilizante)

- Visualización de la velocidad del progreso

- Manejo de superficies trabajadas



Fig.1



Fig.2

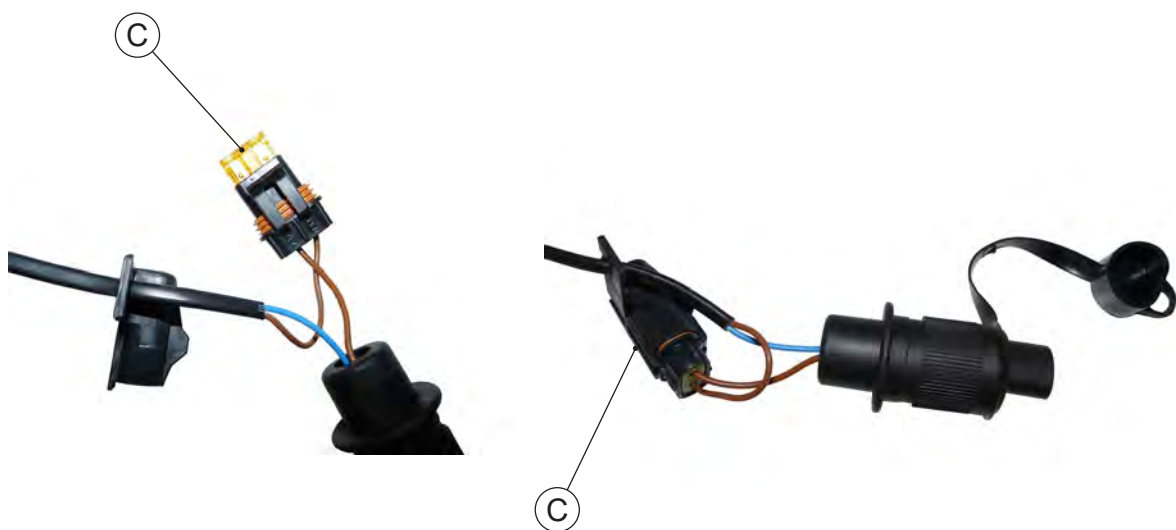

Fig.3

2. INSTALLATION

2.1 - Fixation de la console

Installer la console dans la cabine du tracteur à un endroit où elle est facilement visible et accessible. Pour cela, utiliser le support [A] (fig. 1) fourni avec la console. Le plat [B] (fig. 1) est à clipser sur l'arrière de la console.

2.2 - Câbles de la console

a) Câble d'alimentation

Le contrôleur de semis MONOSEM CS30 fonctionne uniquement avec du 12 Volts. Le câble d'alimentation de la console est composé de deux fils. Si vous n'utilisez pas la prise 3 plots d'origine, assurez-vous que le fil marron équipé d'un porte fusible [C] (Fig. 2) est câblé sur la borne (+) de la batterie, le fil bleu sur la borne (-) de la batterie.

Si vous avez deux batteries 12 Volts en série, assurez-vous que le fil bleu est bien sur la borne reliée au châssis du tracteur (borne -) et que le fil marron est placé sur la borne + de la même batterie.

Un fusible dans son porte fusible [C] (fig. 2 & 3) protège le circuit électrique.

2. EINBAU

2.1 - Befestigung der Konsole

Die Konsole in der Traktorkabine so anbringen, dass sie leicht zu sehen und leicht zugänglich ist. Dazu den mit der Konsole mitgelieferten Halter [A] verwenden. Die Platte [B] (Abb. 1) wird an der Rückseite der Konsole mit Clips befestigt.

2.2 - Kabel der Konsole

a) Stromkabel B

Das Süberwachungsgerät MONOSEM CS30 funktioniert nur mit 12 V. Das Stromkabel der Konsole ist zweiteilig. Wenn Sie nicht den 3-poligen Originalstecker verwenden, stellen Sie sicher, dass das braune Kabel mit dem Sicherungshalter [C] (Abb. 2) an den (+)-Pol der Batterie und das blaue Kabel an den (-)-Pol der Batterie angeschlossen ist.

Wenn Sie zwei in Serie geschaltete 12-Volt-Batterien haben, stellen Sie sicher, dass das blaue Kabel an den mit dem Fahrgestell des Traktors verbundenen Pol (- Pol) und das braune Kabel an den +Pol der gleichen Batterie angeschlossen ist.

Der Stromkreis wird durch eine Sicherung in einem Sicherungshalter [C] (Abb. 2 & 3) geschützt.

2. INSTALLATION

2.1 - Fastening the console

The console must be installed in the tractor cab, in a location ensuring it is visible and accessible. To do this, use the bracket supplied with the console [A] (fig. 1). Clip the plate [B] (fig. 1) to the back of the console.

2.2 - Console cables

a) Power supply cable B

The MONOSEM CS30 sowing controller runs only with a 12 Volt power supply. The console's power supply cable is composed of two wires. If you do not use the 3-pin connector supplied, check that the brown wire with a fuse holder [C] (Fig. 2) is wired to the (+) terminal, the blue wire to the battery's (-) terminal on the battery.

When using two series-connected 12 Volt batteries, check that the blue wire is wired to the terminal connected to the tractor chassis (- terminal) and the brown wire to the + terminal on the same battery.

The electric circuit is protected by a fuse in its fuse holder [C] (fig. 2 & 3).

2 . INSTALACIÓN

2.1 - Fijación de la consola

Instalar la consola en la cabina del tractor en un lugar donde esté visible y accessible. Para esto, utilizar el soporte (A) (fig 1) suministrado con la consola. El plato (B) (fig 1) para sujetarlo en la parte de atrás de la consola.

2.2 - Cables de la consola

a) Cable de alimentación

El controlador de semillas MONOSEM CS 30 funciona únicamente con 12 voltios. El cable de alimentación de la consola se compone de dos hilos. Si no utilizais la toma de 3 contactos originales, asegúrese de que el cable marrón con un portafusibles [C] (Fig. 2) esté conectado al terminal (+) de la batería y el cable azul al terminal (-) de la batería.

Si tiene dos baterías de 12 voltios en serie, asegúrese de que el cable azul esté en el terminal conectado al chasis del tractor (- terminal) y que el cable marrón esté colocado en el terminal + de la misma batería.

Un fusible en su portafusible (C) (fig 2 & 3) protege el circuito eléctrico.



Fig.1

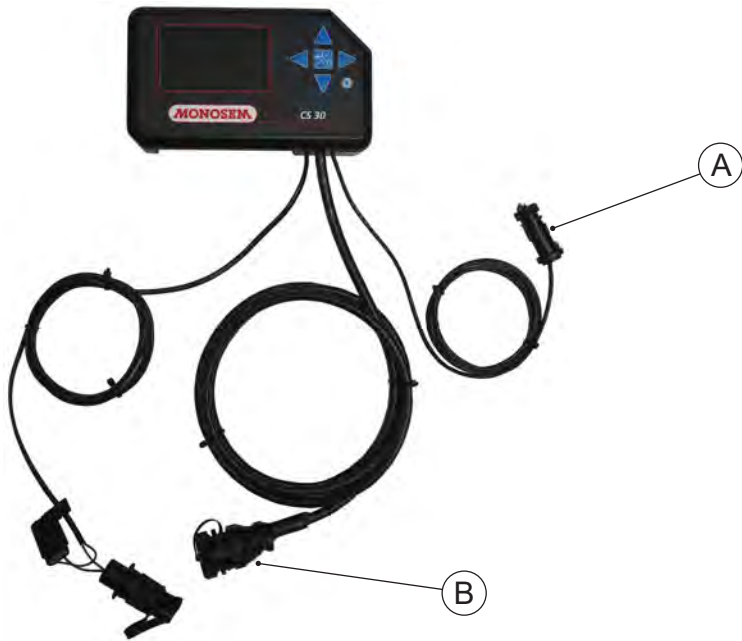

Fig.2



Fig.3

b) Câble de raccordement au faisceau cellule

Amener le câble de la console avec sa prise 37 broches [B] (fig.2) à l'arrière du tracteur, près du relevage en le faisant courir le long du tracteur du côté opposé à l'alternateur et aux bougies.

S'assurer qu'il est possible de manœuvrer le relevage sans endommager le câble.

Raccorder la prise 37 broches du câble de la console à la prise 37 broches du faisceau semoir auquel sont connectés les cellules photo-électriques de chaque rang. Le raccordement doit se faire au centre du semoir. Les faisceaux et les fils en excès doivent être solidement attachés, de façon à ce qu'ils ne soient pas détériorés au cours du travail du semoir.

c) Câble de raccordement au faisceau vitesse

Amener le câble du faisceau vitesse de la console avec sa prise 4 broches [A] (fig.1) à l'arrière du tracteur, près du relevage en le faisant courir le long du tracteur du côté opposé à l'alternateur et aux bougies. S'assurer qu'il est possible de manœuvrer le relevage sans endommager le câble.

Raccorder la prise 4 broches du câble de la console à la prise 4 broches du faisceau auquel est connecté le capteur d'avancement. Les faisceaux et les fils en excès doivent être solidement attachés, de façon à ce qu'ils ne soient pas détériorés au cours du travail du semoir.

En option, il est possible de remplacer le capteur d'avancement par un radar. La mesure est plus précise mais le principe de fonctionnement reste identique.

b) Anschlusskabel an den Kabelstrang der Zelle

Das Kabel der Konsole mit dem 37-poligen Stecker [B] (Abb. 1) an der der Lichtmaschine und den Kerzen gegenüberliegenden Seite zum hinteren Teil des Traktors in die Nähe des Hubwerks führen.

Sicherstellen, dass das Hubwerk ohne Beschädigung des Kabels betätigt werden kann.

Den 37-poligen Stecker des Kabels der Konsole mit dem 37-poligen Stecker des Kabels der Sämaschine verbinden, mit dem die Photozellen jeder Reihe verbunden sind. Der Anschluss muss in der Mitte der Sämaschine hergestellt werden. Die Kabelstränge und überschüssigen Kabel müssen gut befestigt werden, damit sie bei den Arbeiten der Sämaschine nicht beschädigt werden.

c) Kabel zur Verbindung an das Geschwindigkeitsbündel

Führen Sie das Kabel des Geschwindigkeitsbündels der Konsole mit dem 4-poligen Stecker [A] (Abb. 1) an das hintere Teil des Traktors neben der Hebevorrichtung, so dass es längs des Traktors auf der gegenüberliegenden Seite des Generators und der Zündkerzen läuft.

Achten Sie darauf, dass die Hebevorrichtung betätigt werden kann, ohne dabei das Kabel zu beschädigen.

Schliessen Sie den 4-poligen Stecker des Kabels der Konsole an den 4-poligen Stecker des Bündels an, mit welchem der Wegsensor verbunden ist. Die übermäßigen Bündel und Drähte sind so sicher zu befestigen, dass sie während der Arbeit der Sämaschine keine Schäden erleiden.

Optional kann der Wegsensor durch einen Radar ersetzt werden. Dabei ist die Messung präziser aber bleibt die Funktionsweise identisch.

b) Cell harness connection cable

Route the console cable with its 37-pin connector [B] (fig.1) to the back of the tractor, near the lifting, by running it along the tractor on the side opposite the alternator and the spark plugs.

Check that the lifting can be controlled without damaging the cable.

Connect the 37-pin connector of the console cable to the 37-pin connector of the seeder, to which the photoelectric cells of each row are connected. The connection must be made at the centre of the seeder. Fasten the excess wires and harness securely, ensuring they are not damaged during the seeder's operation.

c) Connection cable to the speed harness

Route the console's speed harness cable with its 4-pin connector [A] (fig.1) to the back of the tractor, near the lifting by running it along the tractor on the side opposite the alternator and the spark plugs.

Check that the lifting can operate without damaging the cable.

Connect the 4-pin connector of the console cable to the 4-pin connector of the harness the forward sensor is connected to. Excess harnesses and wires must be fastened securely, ensuring they are not damaged during seeder operation.

Optionally, the forward sensor can be replaced by a radar. The measurement is more accurate although the operating principle remains identical.

b) Mazo de conexión del conjunto de cables de células

Coloque el cable de la consola con su enchufe de 37 clavijas [B] (fig.2) en la parte trasera del tractor, cerca del elevador, que se extiende a lo largo del tractor en el lado opuesto al alternador y las bujías.

Asegúrese de que sea posible maniobrar el elevador sin dañar el cable.

Conecte el enchufe de 37 pines del cable de la consola a la toma de 37 pines del arnés de perforación al que están conectadas las fotocélulas de cada fila. La conexión debe hacerse en el centro de la sembradora. Los pqls cables deben estar firmemente sujetos para que no se dañen durante el proceso de siembra.

c) Mazo de conexión del conjunto de cables de velocidad

Saque el cable del haz de velocidad de la consola con su toma de 4 clavijas [A] (fig.1) hacia la parte trasera del tractor, cerca del elevador, colocándolo a lo largo del tractor en el lado opuesto al alternador y las bujías.

Asegúrese de que sea posible maniobrar el elevador sin dañar el cable. Conecte el enchufe de 4 pines del cable de la consola a la toma de 4 pines del haz al que está conectado el sensor de alimentación. Los haces excesivos y los cables deben estar firmemente sujetos para que no se dañen durante el proceso de siembra.

Opcionalmente, es posible reemplazar el captor de velocidad con un radar. La medida es más precisa, pero el principio de funcionamiento sigue siendo el mismo.

CONNECTEUR 4 BROCHES
4-PIN CONNECTOR
4-POLIGER STECKER

CAPTEUR D'AVANCEMENT
FORWARD SENSOR
WEGSENSOR

CONNECTEUR 37 BROCHES
37-PIN CONNECTOR
37-POLIGER STECKER

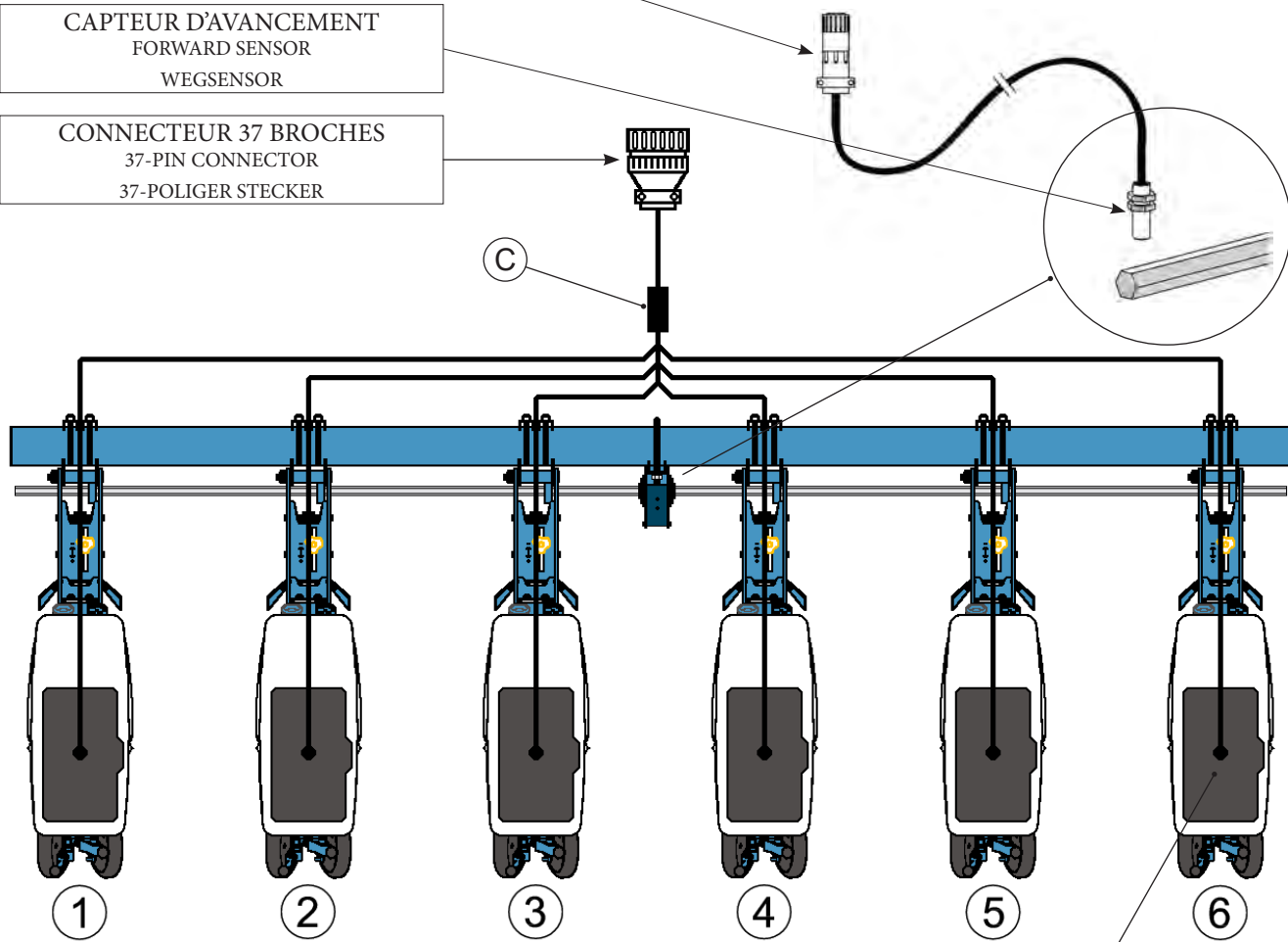

CELLULE PHOTO-ELECTRIQUE
PHOTO-CELL
PHOTO-ZELLE

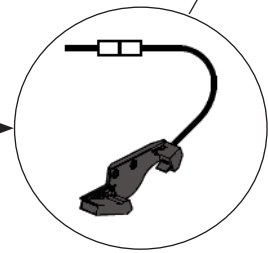

2.3 - Faisceau semoir

Veillez à faire passer les fils de manière à ce qu'ils ne subissent aucun dommage en cours de travail.

Le câblage s'effectue donc suivant l'illustration. Le raccordement moulé [C] doit être fixé au centre du semoir, et chaque fil individuel du faisceau doit être raccordé aux cellules photo-électriques. Les fils en excès et le faisceau doivent être solidement attachés, de façon à ce qu'ils ne soient pas détériorés au cours du travail du semoir.

2.3 - Seeder harness

Run the wires in such a way that they are not damaged during operation. Therefore, wiring is performed as shown in the illustration. The moulded connection [C] must be fastened at the centre of the seeder, and each individual wire of the harness connected to the photoelectric cells. Fasten the excess wires and harness securely, ensuring they are not damaged during the seeder's operation.

2.3 - Kabelstrang der Sämaschine

Die Kabel sind so zu führen, dass sie während der Arbeit nicht beschädigt werden.

Die Verkabelung ist wie in der Abbildung gezeigt herzustellen. Der geformte Anschluss [C] muss in der Mitte der Sämaschine befestigt werden, jedes einzelne Kabel des Kabelstrangs muss an die Fotozellen angeschlossen werden. Die überschüssigen Kabel und der Kabelstrang müssen gut befestigt werden, damit sie bei den Arbeiten der Sämaschine nicht beschädigt werden.

2.3 - Conjunto de cables de sembradora

Asegúrese de pasar los cables para que no sufran ningún daño durante el trabajo.

El cableado se realiza de acuerdo con la ilustración. La conexión ajustada [C] debe estar unida al centro de la sembradora, y cada cable individual del haz debe estar conectado a las células fotoeléctricas. El exceso de cables y el haz deben estar bien sujetos para que no se dañen durante el proceso de siembra.

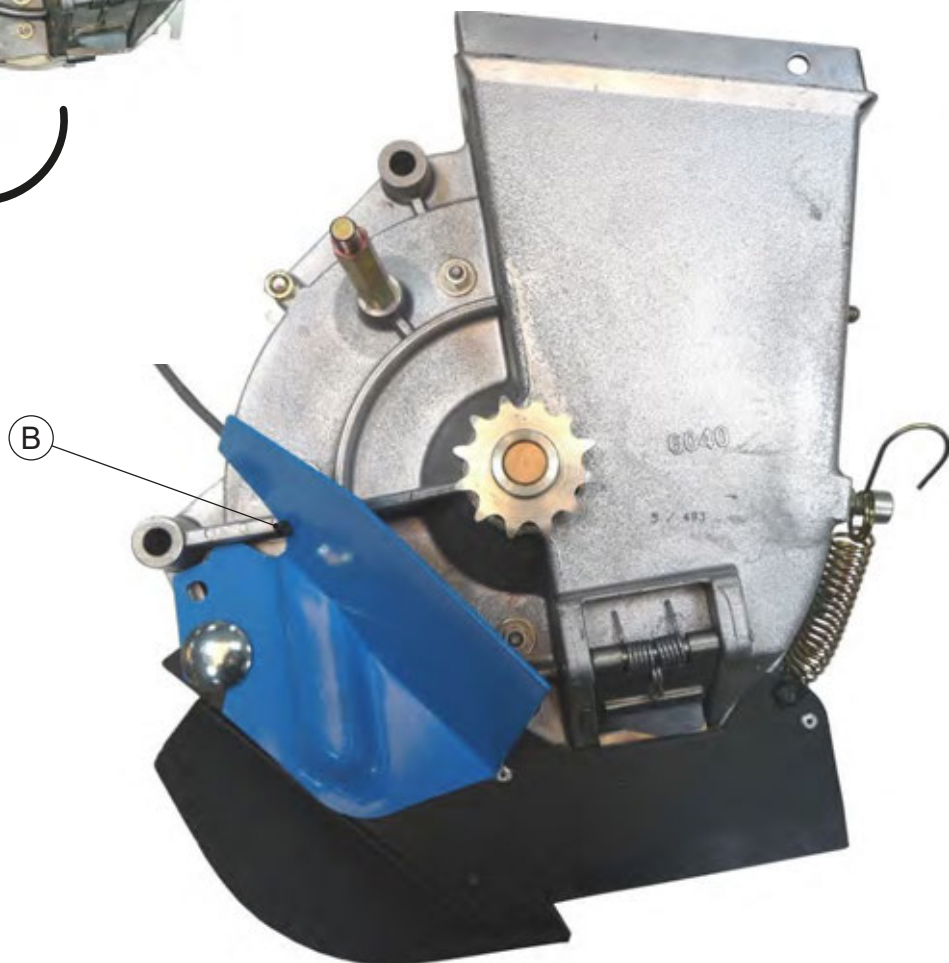
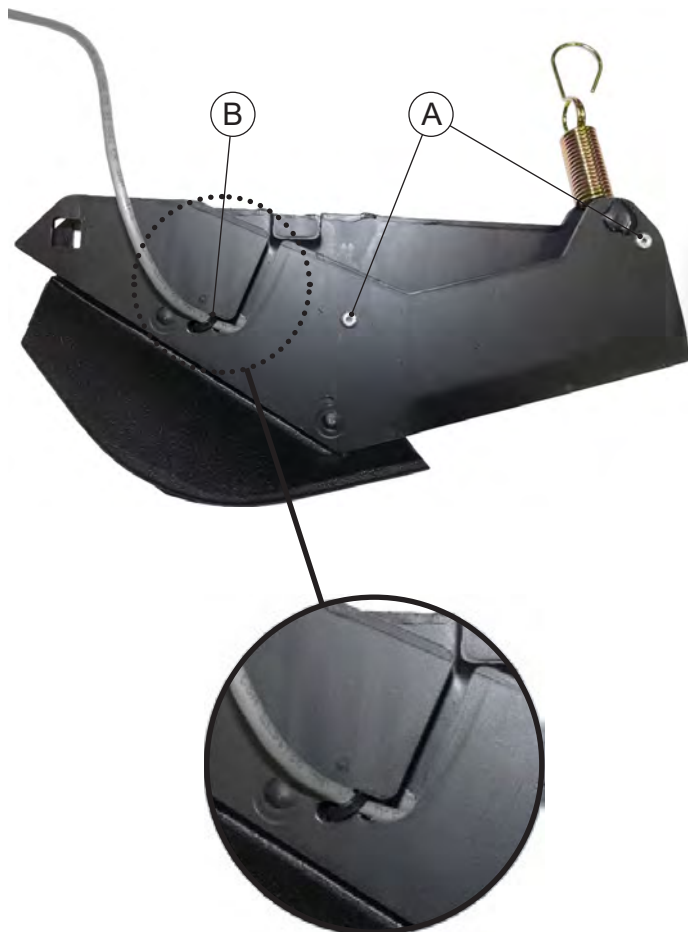
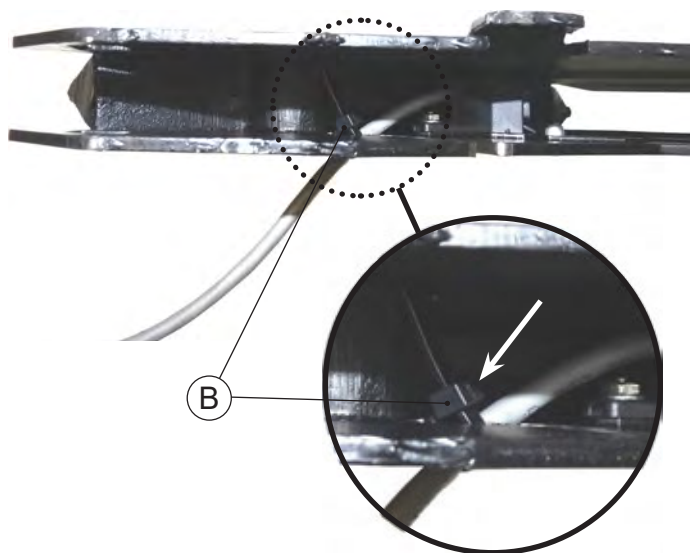

2.4 - Montage de la cellule sur l'élément semeur

a) Montage sur semoir MECA V4

La cellule photo-électrique doit être fixée dans le soc à l'aide de 2 rivets 4 x 10, logés dans les 2 trous [A] comme présenté ci-dessous. Le collier [B] permet de fixer le fil au soc.

ATTENTION : veillez à disposer le fil, de manière à ce qu'il ne soit pas coincé lors du montage du soc sur le boîtier de distribution.

Monter ensuite le soc sur l'élément semeur MECA V4.

La fixation du câble de la cellule sur l'élément doit se faire soc ouvert à fond pour que le câble ne subisse aucune contrainte.

2.4 - Montage der Zelle auf das Säelement

a) Montage auf eine Sämaschine MECA V4

Befestigen Sie die photoelektrische Zelle an der Schar mit 2 Nieten 4 x 10, die wie hier unten abgebildet in die 2 Löcher A eingesetzt werden müssen.

ACHTUNG: Achten Sie darauf das Kabel so auszulegen, dass es während der Montage der Schar auf das Sägehäuse nicht eingeklemmt werden kann.

Montieren Sie anschließend die Schar auf das Säelement MECA V4.

Das Zellenkabel muss bei völlig geöffneter Schar spannungsfrei auf dem Säelement befestigt werden.

2.4 - Mounting of the cell on the sower element

a) Mounting on the MECA V4 seeder

The photoelectric cell must be secured in the base using two 4x10 rivets, housed in the two holes marked A as shown below.

WARNING : be careful to arrange the wire so it is not pinched when the base is mounted on the feed unit.

Next mount the base on the MECA V4 sower element.

The sensor cable must be fitted on the unit, when the shoe is completely open, to be sure that the cable has no stress.

2.4 - Montaje de la célula en el elemento sembrador

a) Montaje en la sembradora MECA V4

La célula fotoeléctrica debe fijarse en la reja la ayuda de 2 remaches 4x10, alojados en los 2 agujeros [A] como se muestra a continuación. El collar [B] se utiliza para asegurar el cable a la reja.

PRECAUCIÓN: asegúrese de colocar el cable de manera que no quede pinzado al montaje de la reja en la caja de distribución.

Monte a continuación la reja en el element de siembra MECA V4.

La fijación del cable de la célula en el elemento debe hacerse con la reja completamente abierta para garantizar que el cable no sufra ningún contratiempo.



1

2



7

3

8

6



4

5

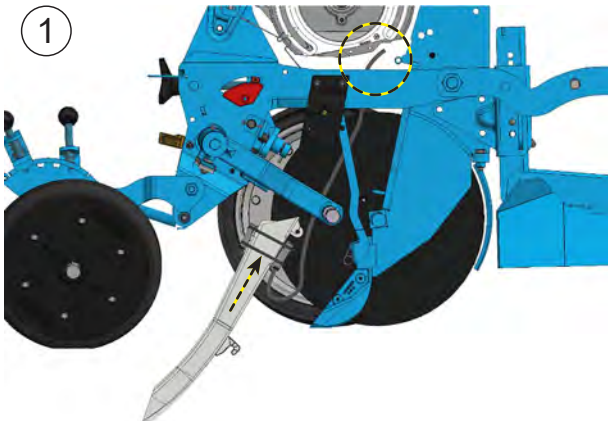

1

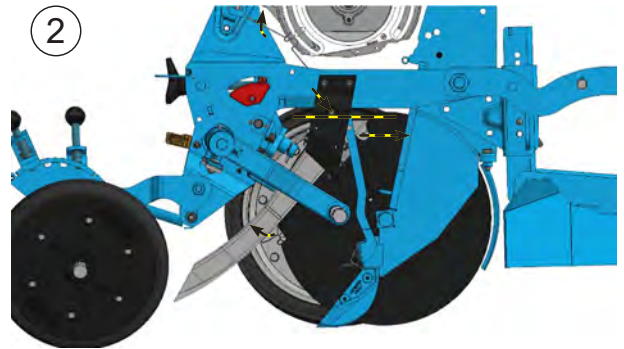

2

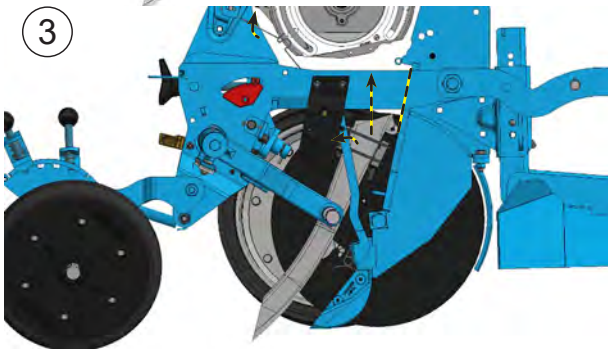

3

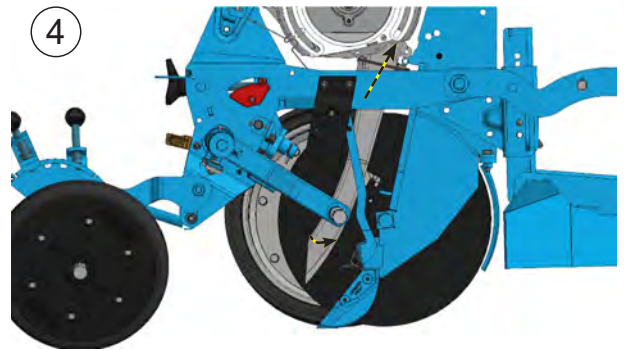

4

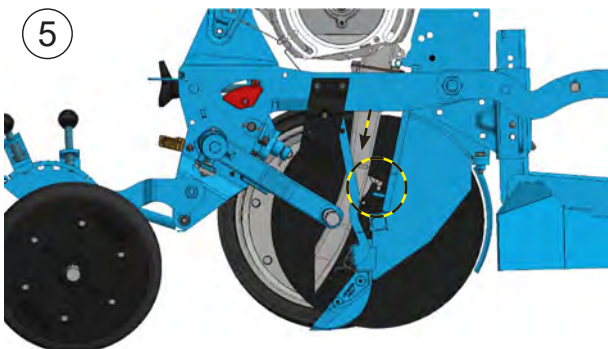

5

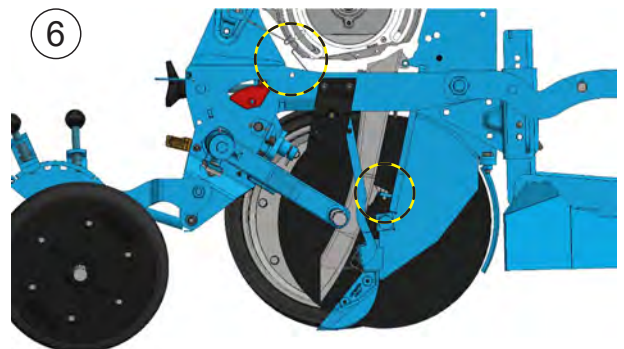

6

b) Montage de la cellule TT2 sur semoir NG Plus

► Pièces à démonter pour faciliter le montage de la cellule goulotte TT2 :

- ① - La roue PRO seule
- ② - Le couvercle du boîtier
- ③ - Le sélecteur et le disque
- ④ - Cache de protection latérale
- ⑤ - Le tube de descente Microsem
- ⑥ - L'axe de fixation de la goulotte
- ⑦ - La tôle de protection lumière arrière
- ⑧ - La tôle de protection lumière avant

► Procédure de montage de la cellule goulotte TT2 :

- *Faire l'opération semoir relevé et étayer pour travailler en toute sécurité.*

Etape 1 : Commencer par passer le fil de la goulotte entre les deux disques, puis enfiler la goulotte.

Etape 2 : Incliner la goulotte légèrement et déplacer la goulotte vers l'avant en passant sous la vis jusqu'au corps de l'élément.

Avec l'autre main tirer le ressort pour avoir plus de passage pour la goulotte au niveau de la tirette.

Etape 3 : Remonter la goulotte en s'appuyant le corps de l'élément.

Etape 4 : Venir toucher au boîtier et incliner la goulotte vers l'avant pour pouvoir positionner le crochet de fixation.

Etape 5 : Descendre la goulotte pour venir loger le crochet de fixation.

Etape 6 : Le crochet est en place, remettre l'axe de fixation de la goulotte.

⚠ Vérifier le bon accrochage de la pointe démontable et repositionner le ressort sur le tube.

b) Montage der Zelle TT2 an der Sämaschine NG Plus

► Zur Erleichterung der Montage der Schützzelle TT2 abzunehmende Teile:

- ① - PRO-Rad allein
- ② - Abdeckung des Gehäuses
- ③ - Selektor und Aussaatscheibe
- ④ - Seitenschutzkappe
- ⑤ - Microsem Fallrohr
- ⑥ - Befestigungsachse der Schütte
- ⑦ - Schutzblech Frontleuchte
- ⑧ - Schutzblech Heckleuchte

► Montageanleitung für die Schützzelle TT2 :

- Bei angehobener und abgestützter Sämaschine zu Werke gehen, um völlig sicher arbeiten zu können.

Schritt 1: Zuerst den Draht der Schütte zwischen die zwei Scheiben führen, dann die Schütte aufziehen.

Schritt 2: Schütte etwas neigen und unterhalb der Schrauben bis zum Körper des Elements nach vorne schieben.

Mit der anderen Hand an der Feder ziehen, um an der Zuglasche mehr Platz für die Schütte zu haben..

Schritt 3: Die Schütte wieder aufsetzen, sich dabei auf den Körper des Elements stützen.

Schritt 4: Schütte ans Gehäuse rücken und nach vorne neigen, um den Befestigungshaken positionieren zu können.

Schritt 5: Schütte senken, um den Befestigungshaken einzusetzen.

Schritt 6: Wenn der Haken sitzt, die Befestigungsachse der Schütte wieder anbringen.

⚠ Sichergehen, dass die demontierbare Spitze fest sitzt, und die Feder wieder auf dem Rohr positionieren.

b) Montaggio della cellula TT2 sulla seminatrice NG Plus

► Pezzi da smontare per facilitare il montaggio della cellula canaletta TT2:

- ① - La ruota PRO sola
- ② - Il coperchio del contenitore
- ③ - Il selezionatore e il disco
- ④ - Nascondiglio di protezione laterale
- ⑤ - Il tubo di discesa Microsem
- ⑥ - L'asse di fissaggio della canaletta
- ⑦ - La lamiera di protezione luce posteriore
- ⑧ - La lamiera di protezione luce anteriore

► Procedura di montaggio della cellula canaletta TT2:

- Fare l'operazione seminatrice e sostenere per lavorare in piena sicurezza.

Tappa 1: Cominciare a passare il filo della canaletta tra i due dischi poi infilare la canaletta.

Tappa 2: Inclinare la canaletta leggermente e spostare la canaletta in avanti passando sotto la vite fino al corpo dell'elemento.

Con l'altra mano tirare la molla per aver più passaggio per la canaletta a livello della cerniera

Tappa 3: Rimontare la canaletta appoggiandosi sul corpo dell'elemento.

Tappa 4: Toccare il contenitore e inclinare la canaletta in avanti per posizionare il gancio di fissaggio.

Tappa 5: Far scendere la canaletta per mettere il gancio di fissaggio.

Tappa 6: Il gancio è posizionato, rimettere l'asse di fissaggio della canaletta.

⚠ Verificare il buon aggancio della punta smontabile e riposizionare la molla sul tubo.

b) Montaje de la célula TT2 en sembradora NG Plus

► Piezas a desmontar para facilitar el montaje de la célula canaletta TT2:

- ① - La rueda PRO sola
- ② - La tapa de la carcasa
- ③ - El selector y el disco
- ④ - Estuche protector lateral
- ⑤ - El tubo descendente Microsem
- ⑥ - El eje de fijación de la canaletta
- ⑦ - La chapa de protección luz trasera
- ⑧ - La chapa de protección luz delantera

► Proceso de montaje de la célula canaletta TT2:

- Realizar la operación sembradora elevada y apuntalar para trabajar con toda seguridad.

Schritt 1: Empezar por hacer pasar el hilo de la canaletta entre los dos discos, y a continuación enhebrar la canaletta.

Schritt 2: Inclinar ligeramente la canaletta y desplazar esta última hacia adelante pasando por debajo del tornillo hasta el cuerpo del elemento.

Con la otra mano, tirar del resorte para obtener más espacio para la canaletta a nivel de la palanca.

Schritt 3: Hacer subir la canaletta apoyándose en el cuerpo del elemento.

Schritt 4: Tocar la carcasa e inclinar la canaletta hacia delante para poder colocar el gancho de fijación.

Schritt 5: Hacer bajar la canaletta para introducir el gancho de fijación.

Schritt 6: El gancho está en su lugar; volver a colocar el eje de fijación de la canaletta.

⚠ Comprobar el enganche correcto de la punta desmontable y volver a colocar el resorte en el tubo.



Fig.1

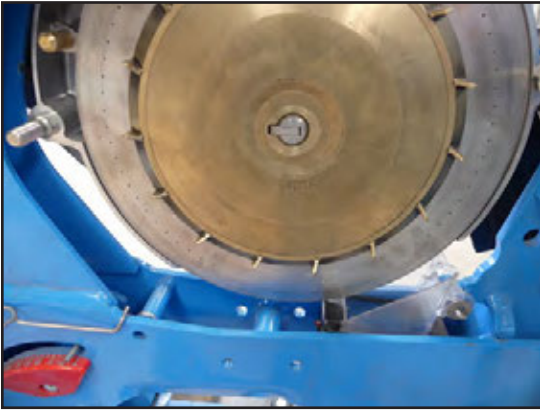

Fig.2



Fig.3



► Mise en place du kit de protection contre la lumière :

Montage de la tôle arrière (Fig.1) :

- A clipser sur le tube Ø13mm.

Montage de la tôle avant (Fig.2) :

- Fixation à l'extérieur du boîtier par deux vis.

Montage de la tôle latérale avec bavette de protection (Fig.3) :

- Fixation à l'extérieur du couvercle par deux vis.

► Posa del kit di protezione contro la luce:

Montaggio della lamiera posteriore (Fig.1):

- A incastro sul tubo Ø13mm.

Montaggio della lamiera anteriore (Fig.2):

- Fissaggio all'esterno del contenitore tramite due viti.

Montaggio della lamiera laterale con la guarnizione di protezione (Fig.3):

- Fissazione all'esterno del coperchio tramite due viti.

► Platzierung des Lichtschutz-Kits:

Montage des Heckblechs (Abb.1):

- Einrasten auf dem Rohr Ø13mm.

Montage des Frontblechs (Abb..2):

- Befestigen an der Außenseite des Gehäuses mit zwei Schrauben.

Montage des Seitenblechs mit Schutzauflage (Abb. 3) :

- Befestigen an der Außenseite der Abdeckung mit zwei Schrauben.

► Instalación del kit de protección contra la luz:

Montaje de la chapa trasera (Fig.1):

- Para encajar en el tubo Ø13mm.

Montaje de la chapa delantera (Fig.2):

- Fijación en el exterior de la carcasa por dos tornillos.

Montaje de la chapa lateral con faldilla de protección (Fig.3):

- Fijación en el exterior de la tapa por dos tornillos.

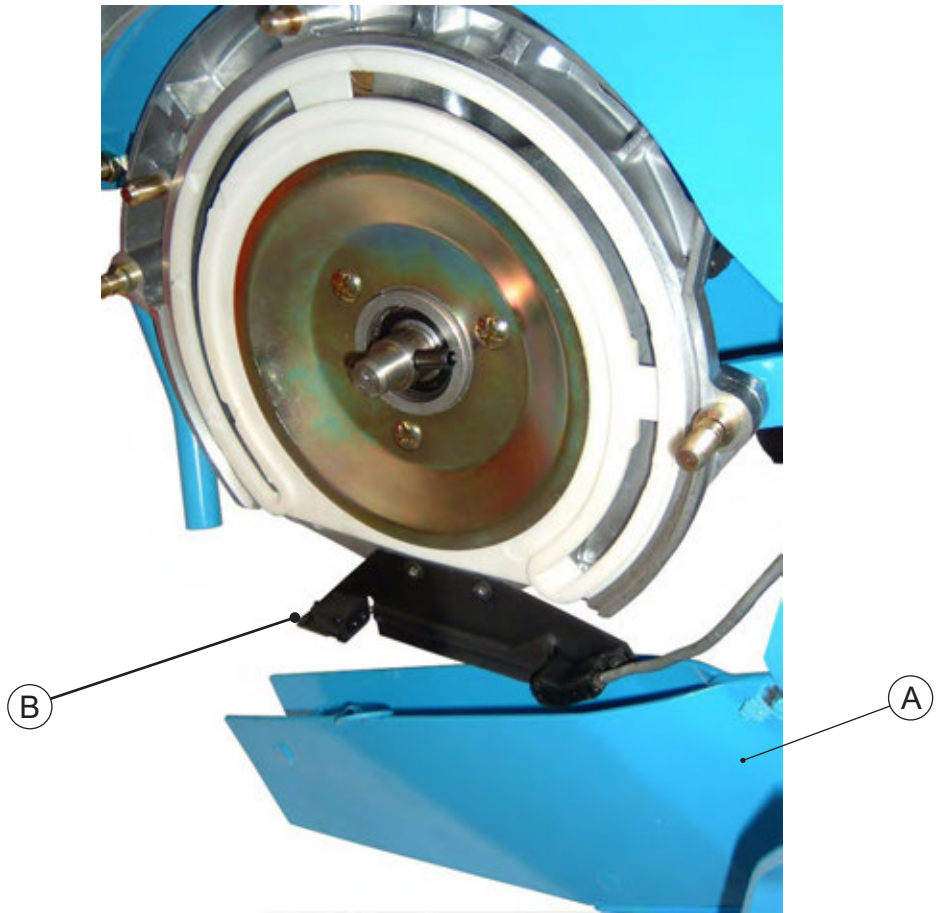

Fig.1



Fig.2

d) Montage sur semoir NC

- Baisser le soc A (Fig. 1).
- Enlever le couvercle du boîtier et la distribution.
- Monter la cellule B à l'aide des deux vis fournies comme présenté ci-dessous.
- **Remonter la distribution, le couvercle du boîtier et le soc.**

e) Montage sur semoir MS

La cellule est montée d'usine dans le soc (Fig. 2).
Le soc équipé d'une cellule se monte en lieu et place du soc standard.

ATTENTION : quel que soit le modèle de semoir, veillez à disposer les fils de manière à ce qu'ils ne soient pas coincés lors du montage ou de l'utilisation. Des colliers permettent de fixer les fils aux endroits nécessaires.

d) Montage auf eine Sämaschine NC

- Senken Sie die Schar A (Abb. 1).
- Nehmen Sie den Deckel des Sägehäuses ab.
- Bringen Sie die Zelle B mit Hilfe der mitgelieferten Schrauben an (siehe Abbildung).
- **Bringen Sie das Sägehäuse, dessen Deckel und die Schar wieder an**

e) Montage auf eine Sämaschine MS

Die Zelle wird schon in der Fabrik in die Schar hineinmontiert (Abb. 2).
Montieren Sie die mit einer Zelle ausgestattete Schar genau an Ort und Stelle der Standardschar.

ACHTUNG: Egal um welches Sämaschinenmodell es sich handelt, achten Sie stets darauf die Kabel so auszulegen, dass Sie weder während der Montage noch bei der Benutzung eingeklemmt werden können. An den Stellen wo es nötig ist, können die Kabel mit Ringen befestigt werden.

d) Mounting on a NC seeder

- Lower base A (Fig. 1).
- Remove the unit's cover and the feed mechanism.
- Mount cell B using the two screws provided, as shown below.
- **Remount the feed mechanism, the unit's cover and the base.**

e) Mounting on a MS seeder

The cell is mounted in the base in the factory (Fig. 2).
The base equipped with a cell is mounted in place of the standard base.

WARNING: whatever the seeder model, make sure that the wires are arranged so that they are not pinched during mounting or use. The wires may be secured in the necessary places using clamps.

d) Montaje en la sembradora NC

- Bajar la reja A.
- Quitar la tapa de la caja y la distribución.
- Montar la célula B con los dos tornillos suministrados como se muestra a continuación.
- **Vuelva a colocar la distribución, la tapa de la caja y la reja.**

e) Montaje en la sembradora MS

La célula está montada de fábrica en la reja.
La reja equipada con una célula se monta en lugar de la reja estándar.

PRECAUCIÓN: Independientemente del modelo de sembradora, asegúrese de colocar los cables de forma que no se enganchen durante el montaje o el uso. Las bridas permiten fijar los cables en los lugares necesarios.



Fig.1

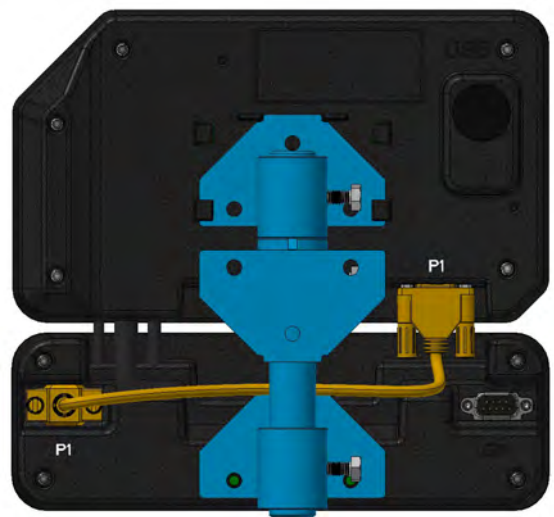

Fig.2

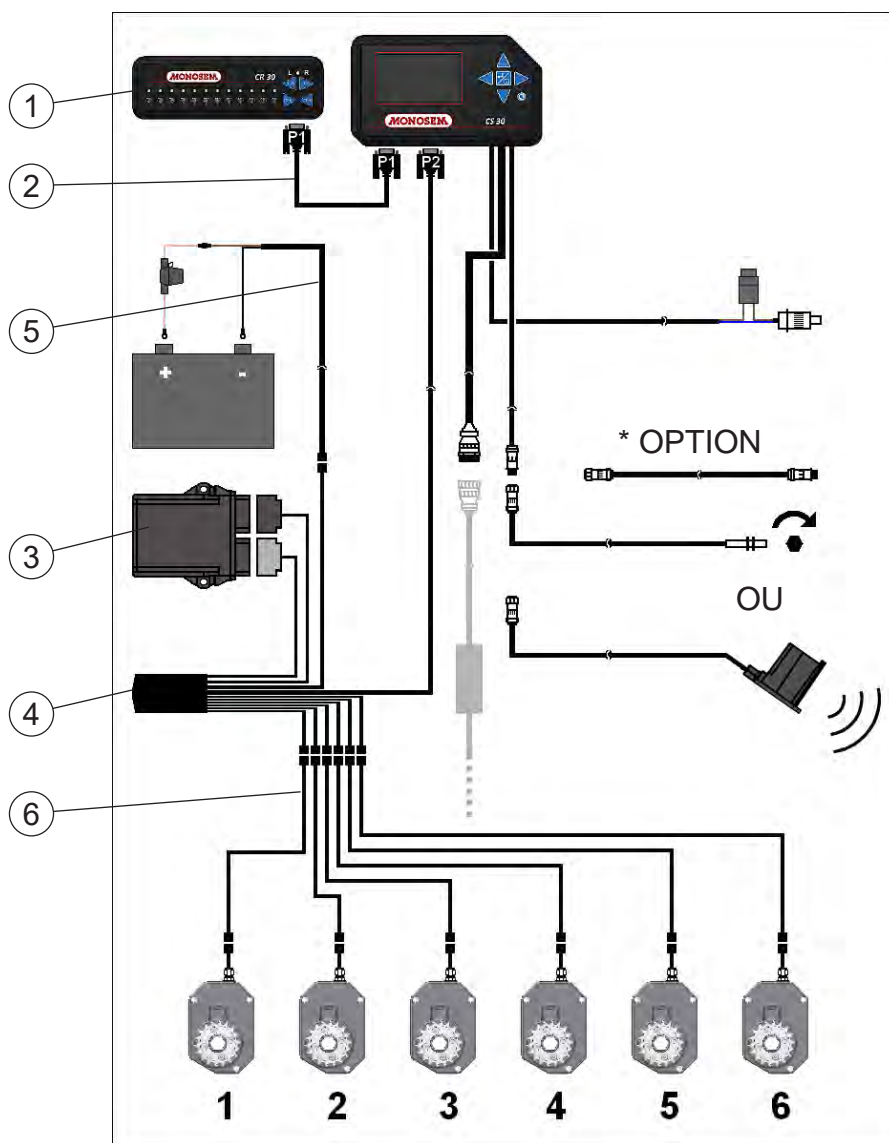

Fig.3

2.5 - CR30 Premium (Option)

a) Montage du boîtier de coupe de rangs

Monter le boîtier de coupures avec les supports de fixation fournis, voir schéma (fig. 2).

b) Schéma descriptif des composants (fig. 3)

- ① - Boîtier de gestion de coupe (CR30) jusqu'à 12rgs.
- ② - Câble de liaison (P1).
- ③ - Module de gestion de coupe CR30.
- ④ - Faisceau coupe jusqu'à 12 rangs CR30.
- ⑤ - Câble d'alimentation boîtier gestion coupe.
- ⑥ - Rallonge vers coupe de rangs.

2.5 - CR30 Premium (Option)

a) Mounting of the row cutting box

Mount the cutting box with the fixing brackets supplied, see diagram (fig. 2).

b) Descriptive diagram of the components (fig. 3)

- ① - Cutting management box (CR30) up to 12rgs.
- ② - Connecting cable (P1).
- ③ - Cutting management module CR30.
- ④ - Cutting harness up to 12 rows CR30.
- ⑤ - Power cable for the cutting management unit.
- ⑥ - Extension towards row cutting.

2.5 - CR30 Premium (Option)

a) Montage des Auskupplungs-Gehäuses

Das Auskupplungs-Gehäuse mit den mitgelieferten Halterungen montieren, siehe Schema (Abb. 2).

b) Schematische Darstellung der Komponenten (Abb. 3)

- ① - Gehäuse Schnittsteuerung (CR30) bis zu 12 Reihen.
- ② - Verbindungskabel (P1).
- ③ - Modul Schnittsteuerung CR30.
- ④ - Schnittbündel bis zu 12 Reihen CR30.
- ⑤ - Versorgungskabel Gehäuse Schnittsteuerung.
- ⑥ - Verlängerung zur Auskupplung

2.5 - CR30 Premium (Opcional)

a) Montaje de la carcasa de corte de surcos

Montar la carcasa de cortes con los soportes de fijación suministrados; ver esquema (fig. 2).

b) Esquema descriptivo de los componentes (fig. 3)

- ① - Caja de gestión de corte (CR30) hasta 12 surcos.
- ② - Cable de enlace (P1).
- ③ - Módulo de gestión de corte CR30.
- ④ - Haz corte hasta 12 surcos CR30.
- ⑤ - Cable de alimentación caja gestión corte.
- ⑥ - Alargue hasta corte de surcos.

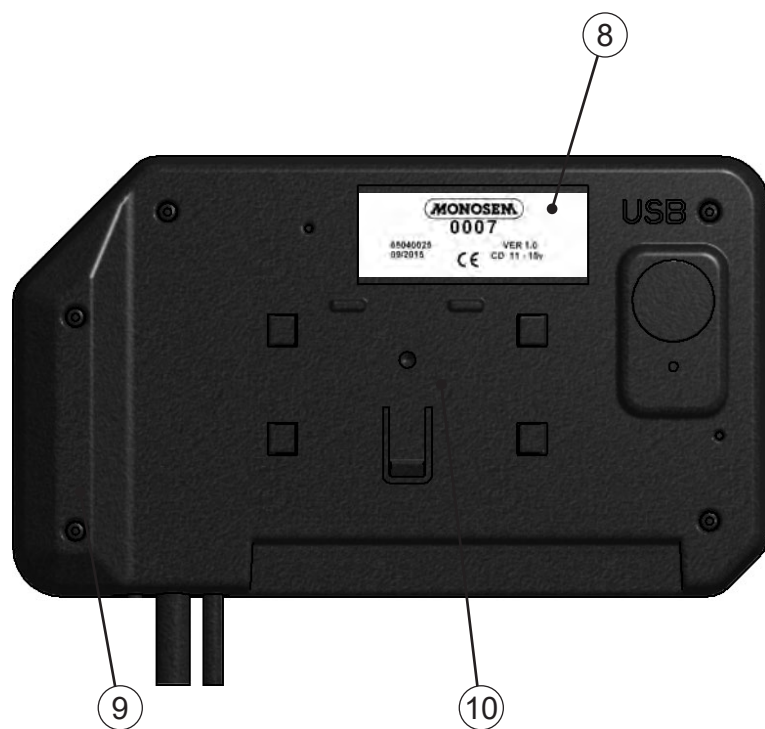
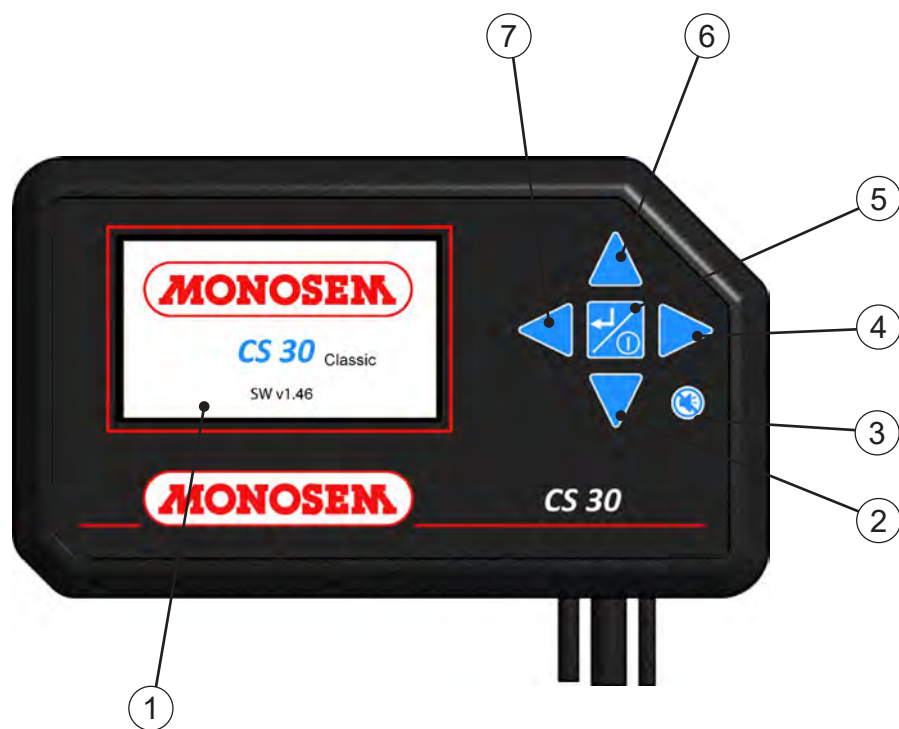

3. DESCRIPTION ET UTILISATION DE LA CONSOLE

Descriptif :

- ① Ecran couleur.
- ② Touche « flèche bas ».
- ③ Touche permettant de couper le son d'une alarme.
- ④ Touche « flèche droite ».
- ⑤ Touche de mise sous tension.
- ⑥ Touche « flèche haut ».
- ⑦ Touche « flèche gauche ».
- ⑧ Étiquette du produit.
- ⑨ Poignée ergonomique.
- ⑩ Emplacement du support de console.

3.1 - Navigation



- Sélectionner.
- Valider.
- Allumer la console (appui long).
- Éteindre la console (appui long).



- Se déplacer de gauche à droite et de haut en bas.



- Modifier la valeur d'un champ préalablement sélectionné.



- Accéder au menu paramétrage (appui long sur flèche haut).



- Revenir au menu travail (appui long sur flèche bas).



- Acquitter un message d'alarme
- Couper le son de l'alarme.

3. BESCHREIBUNG UND BENUTZUNG DER KONSOLE

Beschreibung:

- ① Farbdisplay.
- ② Taste « Pfeil nach unten ».
- ③ Taste zur Ausschaltung des Alarmtons.
- ④ Taste « Pfeil rechts ».
- ⑤ Taste zur Einschaltung.
- ⑥ Taste « Pfeil nach oben ».
- ⑦ Taste « Pfeil links ».
- ⑧ Etikett des Produkts.
- ⑨ Ergonomischer Handgriff.
- ⑩ Stelle des Konsoleträgers.

3.1 - Navigation



- Auswahl.
- Bestätigung.
- Einschaltung der Konsole (langer Druck).
- Ausschaltung der Konsole (langer Druck).



- Bewegungen von links nach rechts und von oben nach unten.



- Änderung des Wertes eines zuvor gewählten Feldes.



- Zugriff auf das Menü Einstellungen (langer Druck auf den Pfeil nach oben)



- Rückkehr zum Arbeitsmenü (langer Druck auf den Pfeil nach unten)



- Quittierung einer Alarmmeldung
- Ausschaltung des Alarmtons.

3. DESCRIPTION AND USE OF THE CONSOLE

Description:

- ① Colour screen.
- ② "Down arrow" key.
- ③ Key muting an alarm.
- ④ "Right arrow" key.
- ⑤ Power on key.
- ⑥ "Up arrow" key.
- ⑦ « Left arrow » key
- ⑧ Product label.
- ⑨ Ergonomic grip.
- ⑩ Console holder area.

3.1 - Browsing



- Select.
- Validate.
- Activate the console (long press).
- Deactivate the console (long press).



- Move to the left, right, up and down.



- Modify the value of a field selected beforehand.



- Access the setting menu (long press on up arrow)



- Return to the work menu (long press on down arrow)



- Acknowledge an alarm message
- Mute the alarm.

3. DESCRIPCIÓN Y USO DE LA CONSOLA

Descripción:

- ① Pantalla a color.
- ② Tecla « flecha abajo».
- ③ Tecla para silenciar una alarma.
- ④ Tecla « flecha derecha».
- ⑤ Tecla de encendido.
- ⑥ Tecla « flecha arriba».
- ⑦ Tecla « flecha izquierda»
- ⑧ Etiqueta del producto.
- ⑨ Mando ergonómico.
- ⑩ Ubicación del soporte de la consola.

3.1 - Navegación



- Seleccionar.
- Validar
- Enciende la consola (pulsación larga).
- Apaga la consola (pulsación larga).



- Mover de izquierda a derecha y de arriba a abajo.



- Cambiar el valor de un campo previamente seleccionado.



- Acceda al menú de configuración (mantenga presionada la flecha hacia arriba)



- Regrese al menú de trabajo (mantenga presionada la flecha hacia abajo)



- Confirmar un mensaje de alarma
- Apaga el sonido de la alarma.

MONOSEM

CS 30 Classic

SW v1.46

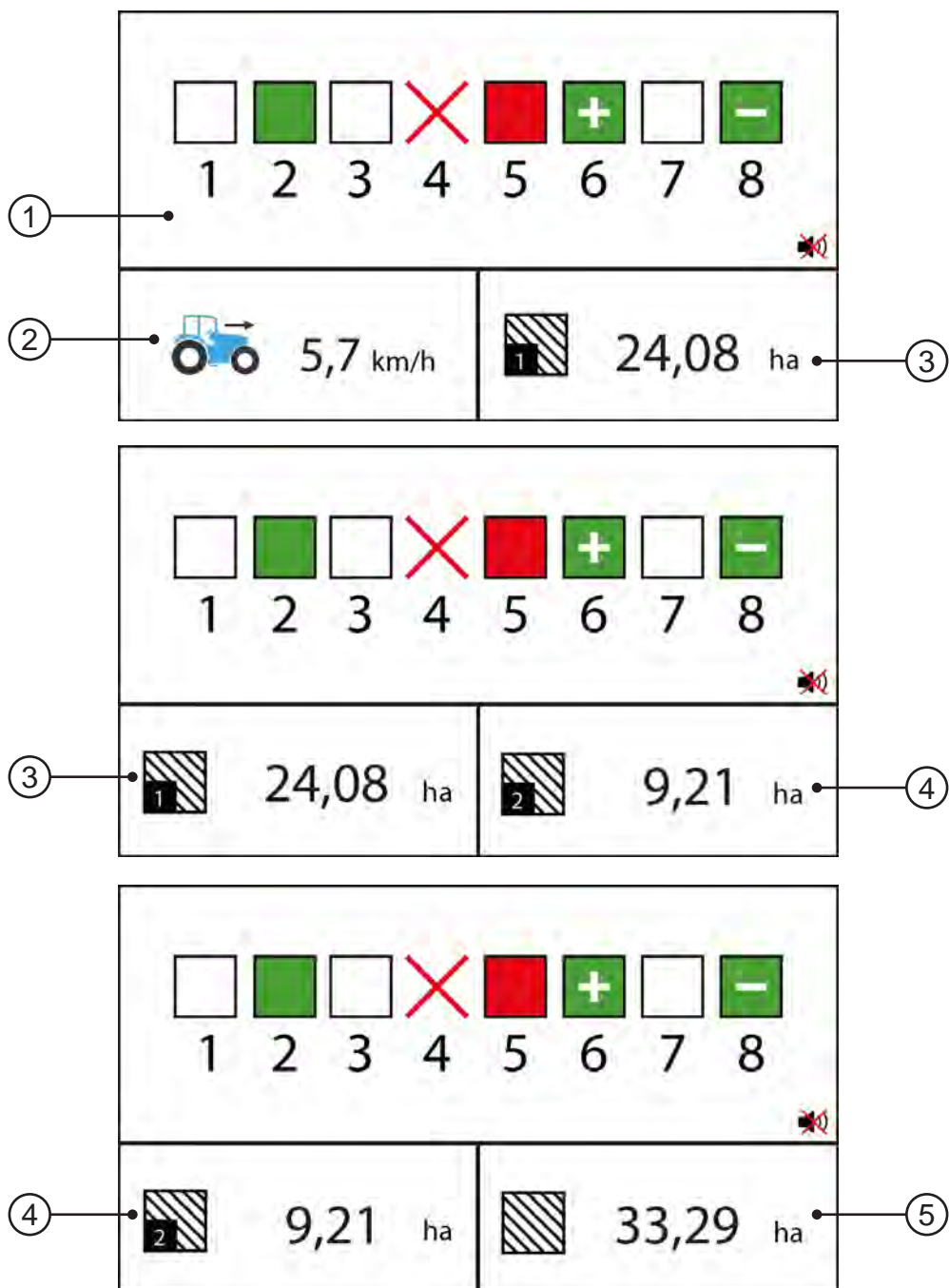

3.2 - Mode travail (version Classic)

Le mode travail correspond au mode où le contrôleur affiche toutes les informations nécessaires à l'utilisateur pour assurer un bon suivi du semis en cours.
L'écran de contrôle affiche une représentation schématique du semoir sur une seule ligne.

Partie supérieure l'écran :







① - Affichage représentation cellule de détection de graines.

Bandeau d'informations :

- ② - Vitesse de travail.
- ③ - Surface travaillée partielle 1.
- ④ - Surface travaillée partielle 2.
- ⑤ - Surface travaillée totale.

L'ensemble des informations est accessible en utilisant les touches  et .

Différents états possibles des rangs :

-  : Graines détectées, densité conforme.
-  : Rang en surdosage. Seuil d'alarme dépassé.
-  : Rang en sous-dosage. Seuil d'alarme dépassé.
-  : Pas de graines détectées. Vitesse nulle et/ou bout de champ
-  : Défaut de graines pendant le semis.
-  : Rangs non programmé ou ignoré par l'utilisateur.

3.2 - ARBEITSWEISE (Version Classic)

Die Arbeitsweise entspricht der Betriebsart, in der die Steuerung alle für den Benutzer erforderlichen Informationen anzeigt, um die laufende Saatgutausbringung zuverlässig zu überwachen.
Der Monitor zeigt eine schematische Darstellung der Sämaschine auf eine einzige Linie.

Oberer Bereich des Displays:







① - Anzeige Darstellung der Zelle der Samenerfassung.

Informationszeile :

- ② - Arbeitsgeschwindigkeit.
- ③ - Bearbeitete Teilfläche 1.
- ④ - Bearbeitete Teilfläche 2.
- ⑤ - Gesamtbearbeitete Fläche.

Über die Tasten  und  besteht Zugriff auf alle Informationen.

Möglicher Status der verschiedenen Reihen :

-  : Samenkörner ermittelt, Dichte entsprechend Vorgaben.
-  : Überdosierung. Alarmschwelle überschritten.
-  : Unterdosierung. Alarmschwelle überschritten.
-  : Keine Samenkörner ermittelt. Geschwindigkeit Null und/oder Ende Feld
-  : Samenkörner fehlen während der Ausbringung.
-  : Nicht programmierte oder von dem Benutzer ignorierte Reihen.

3.2 - Work mode (Classic version)

The work mode is the mode in which the controller displays all the information necessary to the user to ensure proper monitoring of the ongoing sowing.
The planter symbolization is displayed on the screen on one line.

Upper section of the screen:







① - Displays the grain detection cell representation.

Information banner :

- ② - Working speed.
- ③ - Partial worked surface 1.
- ④ - Partial worked surface 2.
- ⑤ - Total worked surface.

All the information is accessible using the  and  keys.

Different possible statuses of the rows :

-  : Grains detected, density compliant.
-  : Row in overdose. Alarm threshold exceeded.
-  : Row in sub dose. Alarm threshold exceeded.
-  : No grains detected. Zero speed and/or end of field
-  : No grains during sowing.
-  : Rows not programmed or ignored by the user.

3.2 - MODO DE TRABAJO (versión Classic)

El modo de trabajo corresponde al modo en el que el controlador muestra toda la información necesaria para que el usuario garantice un buen seguimiento de la siembra actual.
La pantalla de control muestra una representación esquemática de la sembradora en una sola línea.

Parte superior de la pantalla:







① - Visualización de la célula de detención de semillas.

Bandera de información :

- ② - Velocidad de trabajo.
- ③ - Superficie trabajada parcialmente 1.
- ④ - Superficie trabajadas parcialmente 2.
- ⑤ - Superficie total trabajada.

Toda la información es accesible usando las teclas  y .

Diferentes estados posibles de las filas (Fig. 5):

-  : Semillas detectadas, densidad conforme.
-  : Fila de sobredosis. Umbral de alarma excedido.
-  : Fila de dosis baja. Umbral de alarma excedido.
-  : No se detectaron semillas. Velocidad cero y/o final de campo
-  : Falta de la semilla durante la siembra.
-  : Rangos no programados o ignorados por el usuario.

MONOSEM

CS 30 Comfort

SW v1.46

MONOSEM

CS 30 Premium

SW v1.63

1

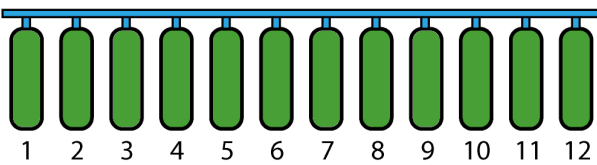

12,5 cm	117,6 x1000/ha
5,7 km/h	24,08 ha

2

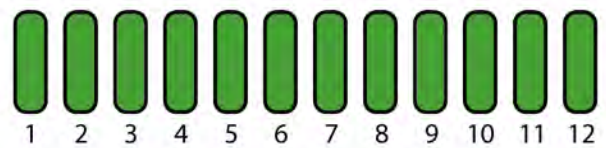

12,5 cm	117,6 x1000/ha
5,7 km/h	24,08 ha

1

2

1 2 3 4 5 6	
1 2 3 4 5 6	
12,5 cm	117,6 x1000/ha
5,7 km/h	24,08 ha

1 2 3 4 5 6 7 8 9 10 11 12	
117,6 x1000/ha	17,54 ha
24,08 ha	355,12 ha

3

5

4

6

4

6

6

7

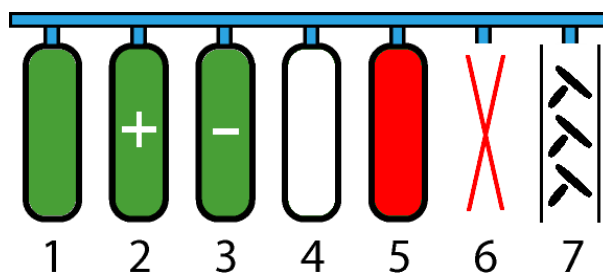

3.3 - Mode travail (version Comfort et Premium)

Le mode travail correspond au mode où le contrôleur affiche toutes les informations nécessaires à l'utilisateur pour assurer un bon suivi du semis en cours.

Dans le cas où le semoir ne dispose que de cellules de détection des graines, l'écran de contrôle affiche une représentation schématique du semoir sur une seule ligne.

Dans le cas où le semoir dispose à la fois de cellules de détection de graines et de cellules de détection du passage d'engrais, l'écran est partagé en deux parties. La partie supérieure affiche la représentation schématique des cellules de détection de graines, alors que la partie inférieure affiche une représentation des cellules engrais.

Partie supérieure l'écran :

- ① - Affichage représentation cellule de détection de graines.
- ② - Affichage représentation cellule de passage d'engrais.

Bandeau d'informations :

- ③ - Distance entre graines moyenne.
- ④ - Population moyenne.
- ⑤ - Vitesse de travail.
- ⑥ - Surfaces travaillées partielles 1 & 2.
- ⑦ - Surface travaillée totale.

L'ensemble des informations est accessible en utilisant les touches  et .

Différents états possibles des rangs :

- Rang 1 : Graines détectées, densité conforme.
- Rang 2 : Rang en surdosage. Seuil d'alarme dépassé.
- Rang 3 : Rang en sous-dosage. Seuil d'alarme dépassé.
- Rang 4 : Pas de graines détectées. Vitesse nulle et/ou bout de champ
- Rang 5 : Défaut de graines pendant le semis.
- Rang 6 : Rang non programmé ou ignoré par l'utilisateur.
- Rang 7 : Rang coupé par le mode jalonage.

3.3 - ARBEITSWEISE (Version Comfort und Premium)

Die Arbeitsweise entspricht der Betriebsart, in der die Steuerung alle für den Benutzer erforderlichen Informationen anzeigt, um die laufende Saatgutausbringung zuverlässig zu überwachen.

Sollte die Sämaschine nur mit Zellen zur Samenerfassung ausgestattet sein, zeigt das Kontrolldisplay eine schematische Darstellung der Sämaschine auf nur einer Zeile an.

Sollte die Sämaschine sowohl über Zellen zur Samenerfassung, als auch über Zellen zur Erfassung der Düngermittelausbringung verfügen, ist das Display in zwei Bereiche unterteilt. Der obere Bereich zeigt die schematische Darstellung der Zellen der Samenerfassung, während der untere Bereich die Darstellung der Düngemittelzellen zeigt.

Oberer Bereich des Displays:

- ① - Anzeige Darstellung der Zelle der Samenerfassung.
- ② - Anzeige Darstellung der Zelle der Düngermittelausbringung.

Informationszeile :

- ③ - Durchschnittlicher Abstand der Samenkörner.
- ④ - Durchschnittliche Aussaatdichte.
- ⑤ - Arbeitsgeschwindigkeit.
- ⑥ - Teilweise bearbeitete Flächen 1 & 2.
- ⑦ - Gesamtbearbeitete Fläche.

Über die Tasten  und  besteht Zugriff auf alle Informationen.

Möglicher Status der verschiedenen Reihen :

- Reihe 1: Samenkörner ermittelt, Dichte entsprechend Vorgaben.
- Reihe 2: Überdosierung. Alarmschwelle überschritten.
- Reihe 3: Unterdosierung. Alarmschwelle überschritten.
- Reihe 4: Keine Samenkörner ermittelt. Geschwindigkeit Null und/oder Ende Feld
- Reihe 5: Samenkörner fehlen während der Ausbringung.
- Reihe 6: Nicht programmierte oder von dem Benutzer ignorierte Reihen.
- Reihe 7: Auskupplung durch den Modus Fahrgassenschaltung.

3.3 - Work mode (Comfort and Premium version)

The work mode is the mode in which the controller displays all the information necessary to the user to ensure proper monitoring of the ongoing sowing.

If the seeder only features grain detection cells, the control screen displays a schematic representation of the seeder over a single line.

If the seeder has both grain detection cells and fertilizer passage cells, the screen is divided into two sections. The upper section displays the schematic representation of the grain detection cells, whereas the lower section displays a representation of the fertilizer cells.

Upper section of the screen:

- ① - Displays the grain detection cell representation.
- ② - Displays the fertilizer passage cell representation.

Information banner :

- ③ - Mean distance between grains.
- ④ - Average population.
- ⑤ - Working speed.
- ⑥ - Partial worked surfaces 1 & 2.
- ⑦ - Total worked surface.

All the information is accessible using the  and  keys.

Different possible statuses of the rows :

- Row 1: Grains detected, density compliant.
- Row 2: Row in overdose. Alarm threshold exceeded.
- Row 3: Row in sub dose. Alarm threshold exceeded.
- Row 4: No grains detected. Zero speed and/or end of field
- Row 5: No grains during sowing.
- Row 6: Row not programmed or ignored by the user.
- Row 7: Rows cut by tramline mode.

3.3 - MODO DE TRABAJO (versión Comfort y Premium)

El modo de trabajo corresponde al modo en el que el controlador muestra toda la información necesaria para que el usuario garantice un buen seguimiento de la siembra actual.

En el caso donde la sembradora tiene solo células de detención de semillas, la pantalla de control muestra una representación esquemática de la sembradora en una sola línea.

En el caso que la sembradora tiene células de detención de semillas y células de detención de paso del abono la pantalla se divide en dos partes. La parte superior muestra la representación esquemática de las células de detención de semillas, mientras que la parte inferior muestra una representación de las células de .abono

Parte superior de la pantalla:

- ① - Visualización de la célula de detención de semillas.
- ② - Visualización de representación de célula de abono.

Bandera de información :

- ③ - Distancia media entre granos .
- ④ - Promedio de la densidad de siembra.
- ⑤ - Velocidad de trabajo.
- ⑥ - Superficies trabajadas parcialmente 1 y 2.
- ⑦ - Superficie total trabajada.

Toda la información es accesible usando las teclas  y .

Diferentes estados posibles de las filas(Fig. 5):

- Rango 1: Semillas detectadas, densidad conforme.
- Rango 2: Fila de sobredosis. Umbral de alarma excedido.
- Rango 3: Fila de dosis baja. Umbral de alarma excedido.
- Rango 4: No se detectaron semillas. Velocidad cero y/o final de campo
- Rango 5: Falta de la semilla durante la siembra.
- Rango 6: Rango no programados o ignorados por el usuario.
- Rango 7: Rango cortados por el modo jalonamiento

MONOSEM

CS 30 Classic



SW v1.46



 5,7 km/h

 24,08 ha



 +3 sec. = 

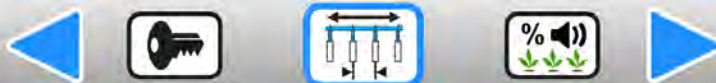

3.4 - MODE PROGRAMMATION (version Classic)









Le mode programmation est le mode de paramétrage de la console.

La précision des informations données par la console en mode TRAVAIL dépend en grande partie de la précision de la programmation. Il est donc important d'effectuer la programmation correctement, de la contrôler régulièrement et de la modifier si nécessaire.

Accéder au mode programmation (appui long sur ▲).

Revenir au mode travail (appui long sur ▼).

Les différents menus du mode PROGRAMMATION sont :

-  RÉGLAGE DU NOMBRE DE RANGS
-  RÉGLAGE DES SEUILS D'ALARME
-  GESTION DES COMPTEURS
-  LUMINOSITÉ / SON
-  DIAGNOSTIQUE
-  PARAMÈTRES AVANCES (ACCÈS VIA CODE)
-  INFO / SERVICE
-  ÉTALONNAGE DU CAPTEUR D'AVANCEMENT

3.4 - PROGRAMMIERUNG (Version Classic)









In der Programmierung werden die Einstellungen der Konsole vorgenommen.

Die Genauigkeit der von der Konsole in der Betriebsart ARBEIT angegebenen Informationen hängt überwiegend von einer genauen Programmierung ab. Somit ist eine korrekte Programmierung wichtig, die regelmäßig zu prüfen und bei Bedarf zu ändern ist.

Zugriff auf die Programmierung (langer Druck auf ▲).

Zurück zur Betriebsart Arbeit (langer Druck auf ▼).

Die verschiedenen Menüs der PROGRAMMIERUNG sind:

-  EINSTELLUNG DER ANZAHL REIHEN
-  EINSTELLUNG DER ALARMSCHWELLENWERTE
-  ZÄHLERMANAGEMENT
-  HELLIGKEIT / TON
-  DIAGNOSE
-  ERWEITERTE EINSTELLUNGEN (CODEGESTEUERTER ZUGRIFF)
-  INFO / SERVICE
-  EICHUNG DES WEGSENSORS

3.4 - PROGRAMMING MODE (Classic version)









The programming mode is the mode used to configure the console.

Accuracy of the information given by the console in the WORK mode depends mostly on the programming accuracy. Therefore programming must be performed properly, checked regularly and modified when necessary.

Access the programming mode (long press on ▲).

Return to the working mode (long press on ▼).

The different menus of the PROGRAMMING mode are:

-  NUMBER OF ROWS SETTING
-  ALARM THRESHOLDS ADJUSTMENT
-  COUNTER MANAGEMENT
-  BRIGHTNESS / SOUND
-  TROUBLESHOOTING
-  ADVANCED SETTINGS (ACCESS VIA CODE)
-  INFO / SERVICE
-  FORWARD SENSOR CALIBRATION

3.4 - MODO PROGRAMACIÓN (versión Classic)









El modo de programación es el modo de configuración de la consola.

La precisión de la información dada por la consola en el modo TRABAJO depende en gran medida de la precisión de la programación. Por lo tanto, es importante llevar a cabo la programación correctamente, revisarla regularmente y modificarla si es necesario.

Ingrese al modo de programación (presionar prolongadamente ▲).

Regrese al modo de trabajo (pulsación larga ▼).

Los diferentes menús del modo PROGRAMACIÓN son:

-  REGULAR EL NÚMERO DE FILAS
-  AJUSTE IOS UMBRALES DE ALARMA
-  ADMINISTRANDO LOS CONTADORES
-  BRILLO / SONIDO
-  DIAGNÓSTICO
-  PARÁMETROS AVANZADOS (ACCESO A TRAVÉS DEL CÓDIGO)
-  INFO / SERVICIO
-  CALIBRAR EL SENSOR DE AVANCE

MONOSEN

CS 30 Comfort

SW v1.46



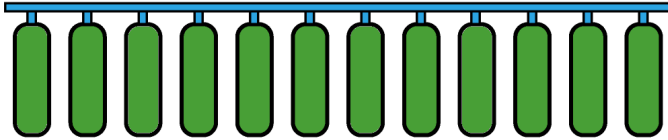

MONOSEN

CS 30 Premium

SW v1.63





1 2 3 4 5 6 7 8 9 10 11 12

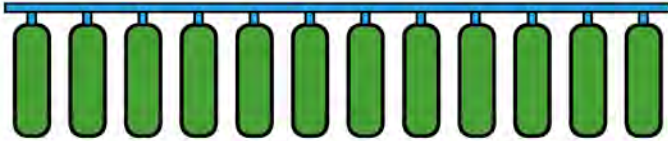



 12,5 cm	 117,6 x1000/ha
 5,7 km/h	 24,08 ha



1 2 3 4 5 6 7 8 9 10 11 12

 +3 sec. = 

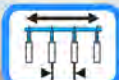

3.5 - MODE PROGRAMMATION (version Comfort et Premium)











Le mode programmation est le mode de paramétrage de la console (Fig. 1).

La précision des informations données par la console en mode TRAVAIL dépend en grande partie de la précision de la programmation. Il est donc important d'effectuer la programmation correctement, de la contrôler régulièrement et de la modifier si nécessaire.

Accéder au mode programmation (appui long sur ▲).

Revenir au mode travail (appui long sur ▼).

Les différents menus du mode PROGRAMMATION sont :

-  RÉGLAGE DU NOMBRE DE RANGS
-  RÉGLAGE DES SEUILS D'ALARME
-  GESTION DES COMPTEURS
-  LUMINOSITÉ / SON
-  DIAGNOSTIQUE
-  ACCESSOIRES
-  PARAMÈTRES AVANÇES (ACCÈS VIA CODE)
-  INFO / SERVICE
-  ÉTALONNAGE DU CAPTEUR D'AVANCEMENT
-  ATTRIBUTION DES COUPURES DE RANG (OPTION PREMIUM)
-  PARAMÉTRAGE DU MODE JALONNAGE (OPTION PREMIUM)

3.5 - PROGRAMMIERUNG (Version Comfort und Premium)











In der Programmierung werden die Einstellungen der Konsole vorgenommen (Abb. 1).

Die Genauigkeit der von der Konsole in der Betriebsart ARBEIT angegebenen Informationen hängt überwiegend von einer genauen Programmierung ab. Somit ist eine korrekte Programmierung wichtig, die regelmäßig zu prüfen und bei Bedarf zu ändern ist.

Zugriff auf die Programmierung (langer Druck auf ▲).

Zurück zur Betriebsart Arbeit (langer Druck auf ▼).

Die verschiedenen Menüs der PROGRAMMIERUNG sind:

-  EINSTELLUNG DER ANZAHL REIHEN
-  EINSTELLUNG DER ALARMSCHWELLENWERTE
-  ZÄHLERMANAGEMENT
-  HELLIGKEIT / TON
-  DIAGNOSE
-  ZUBEHÖR
-  ERWEITERTE EINSTELLUNGEN (CODEGESTEUERTER ZUGRIFF)
-  INFO / SERVICE
-  EICHUNG DES WEGSENSORS
-  ZUWEISUNG DER AUSKUPPLUNGEN (OPTION PREMIUM)
-  PARAMETRIERUNG DES MODUS FAHRGASSENSCHALTUNG (OPTION PREMIUM)

3.5 - PROGRAMMING MODE (Comfort and Premium version)











The programming mode is the mode used to configure the console (Fig. 1).

Accuracy of the information given by the console in the WORK mode depends mostly on the programming accuracy. Therefore programming must be performed properly, checked regularly and modified when necessary.

Access the programming mode (long press on ▲).

Return to the working mode (long press on ▼).

The different menus of the PROGRAMMING mode are:

-  NUMBER OF ROWS SETTING
-  ALARM THRESHOLDS ADJUSTMENT
-  COUNTER MANAGEMENT
-  BRIGHTNESS / SOUND
-  TROUBLESHOOTING
-  ACCESSORIES
-  ADVANCED SETTINGS (ACCESS VIA CODE)
-  INFO / SERVICE
-  FORWARD SENSOR CALIBRATION
-  ALLOCATION OF ROW CUTTING (PREMIUM OPTION)
-  SETTING OF THE TRAMLINE MODE (PREMIUM OPTION)

3.5 - MODO PROGRAMACIÓN (versión Comfort y Premium)











El modo de programación es el modo de configuración de la consola (Fig. 1).

La precisión de la información dada por la consola en el modo TRABAJO depende en gran medida de la precisión de la programación. Por lo tanto, es importante llevar a cabo la programación correctamente, revisarla regularmente y modificarla si es necesario.

Ingrese al modo de programación (presionar prolongadamente ▲).

Regrese al modo de trabajo (pulsación larga ▼).

Los diferentes menús del modo PROGRAMACIÓN son:

-  REGULAR EL NÚMERO DE FILAS
-  AJUSTE IOS UMBRALES DE ALARMA
-  ADMINISTRANDO LOS CONTADORES
-  BRILLO / SONIDO
-  DIAGNÓSTICO
-  ACCESORIOS
-  PARÁMETROS AVANZADOS (ACCESO A TRAVÉS DEL CÓDIGO)
-  INFO / SERVICIO
-  CALIBRAR EL SENSOR DE AVANCE
-  ASIGNACIÓN DE LOS CORTES DE SURCO (OPCIÓN PREMIUM)
-  CONFIGURACIÓN DEL MODO JALONAMIENTO (OPCIÓN PREMIUM)

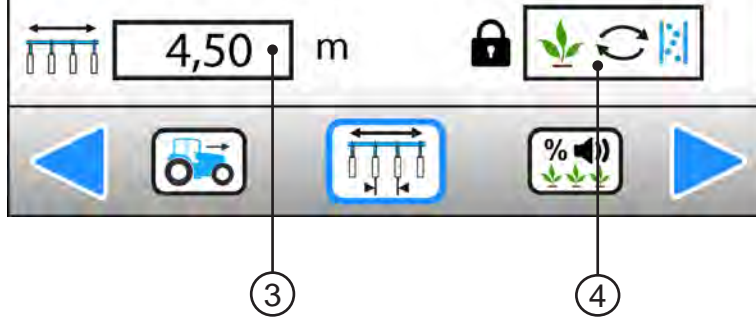
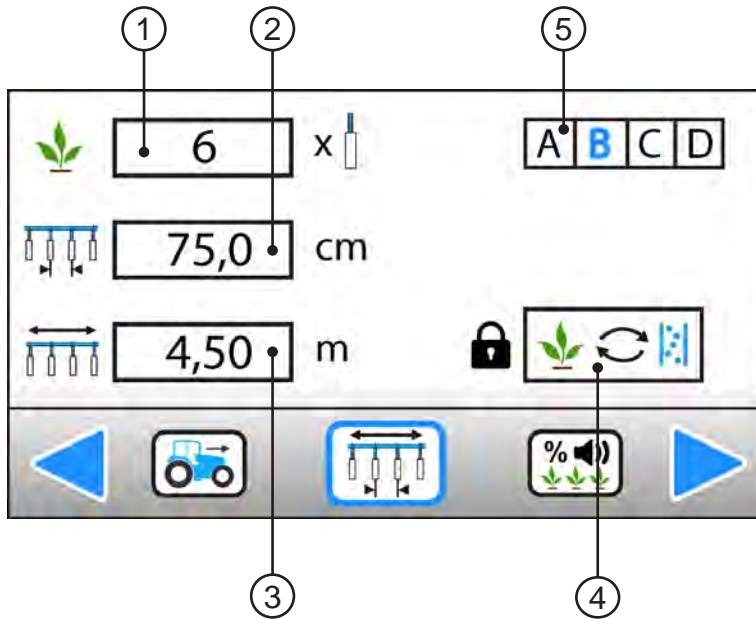
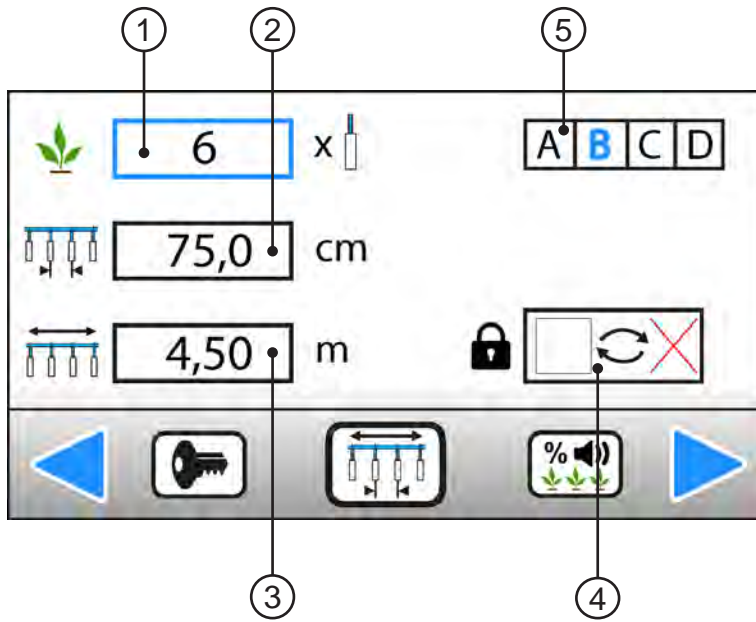

3.6 - RÉGLAGE DU NOMBRE DE RANGS

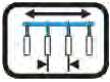

Ce mode permet de sélectionner et sauvegarder la configuration du semoir utilisé.

Descriptif :

- ① - Nombre de rangs du semoir.
- ② - Inter-rangs.
- ③ - Largeur totale du semoir.
- ④ - Menu avancé (accès via code).
- ⑤ - Choix de configuration. Utile lorsqu'un même semoir est utilisé pour semer dans différentes configurations (nombre de rangs et inter-rangs différents). Permet d'accéder à 4 réglages favoris.

Exemple :

Mettre en surbrillance bleu la Configuration **B** et valider 

Semoir 6 rangs à 75 cm, largeur de travail 4,50m.

La sauvegarde des données est automatique.

3.6 - EINSTELLUNG DER ANZAHL REIHEN

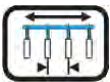

In dieser Betriebsart wird die Konfiguration der Sämaschine ausgewählt und gespeichert.

Beschreibung:

- ① - Anzahl Reihen der Sämaschine.
- ② - Reihenabstand.
- ③ - Gesamtbreite der Sämaschine.
- ④ - Erweitertes Menü (codegesteuerter Zugriff).
- ⑤ - Konfigurationsauswahl. Nützlich, wenn die gleiche Sämaschine für die Aussaat in verschiedenen Konfigurationen (andere Anzahl Reihen, anderer Reihenabstand) eingesetzt wird. Zugriff auf 4 Favoriteneinstellungen.

Beispiel:

Konfiguration blau hinterlegen **B** und bestätigen 

Sämaschine 6 Reihen à 75 cm, Arbeitsbreite 4,50 m.

Die Daten werden automatisch gespeichert.

3.6 - NUMBER OF ROWS SETTING

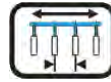

This mode is used to select and save the seeder configuration used.

Description:

- ① - Number of seeder rows.
- ② - Inter-rows.
- ③ - Total seeder width.
- ④ - Advanced menu (access via code).
- ⑤ - Configuration choice. Useful when a same seeder is used to sow in different configurations (different number of rows and inter-rows). Provides access to 4 favourite settings.

Example:

Highlight the Configuration in blue **B** and validate 

Seeder with 6 rows separated by 75 cm with a working width of 4.50m.

Data is saved automatically.

3.6 - AJUSTE DEL NÚMERO DE FILAS

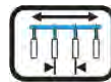

Este modo permite seleccionar y guardar la configuración de la sembradora utilizado.

Descripción:

- ① - Número de filas de la sembradora.
- ② - Inter-filas.
- ③ - Ancho total de la sembradora.
- ④ - Menú avanzado (acceso por código).
- ⑤ - Elección de configuración. Útil cuando se usa la misma sembradora para sembrar en diferentes configuraciones (número de filas e inter filas distintas). Permite el acceso a 4 configuraciones favoritas.

Ejemplo:

Resalte la configuración **B** y confirme 
Sembradora 6 filas a 75 cm, ancho de trabajo 4,50 m.

La copia de seguridad de datos es automática.

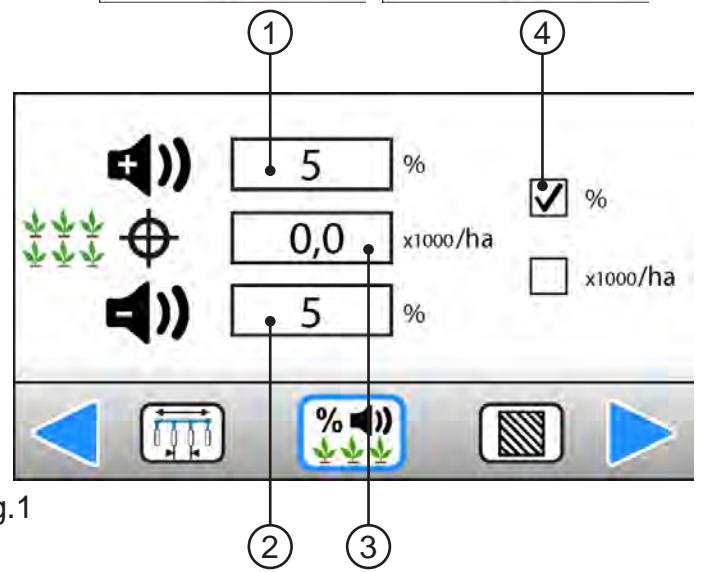
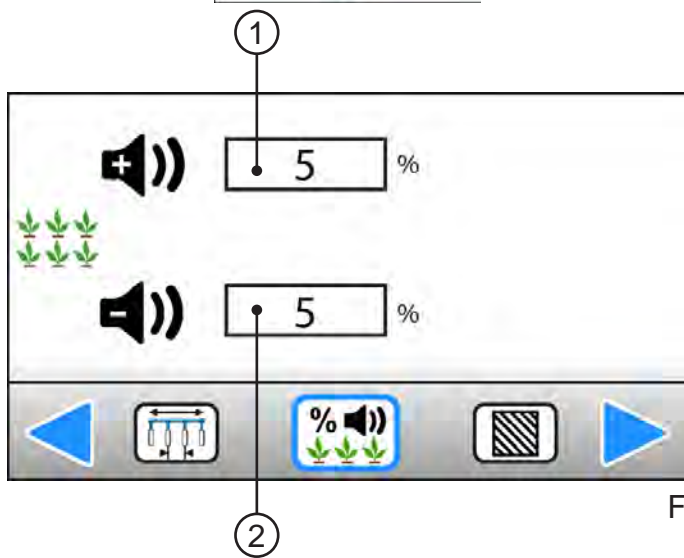
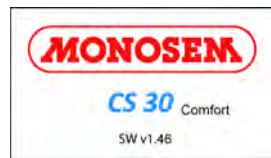
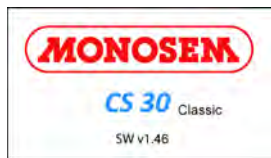
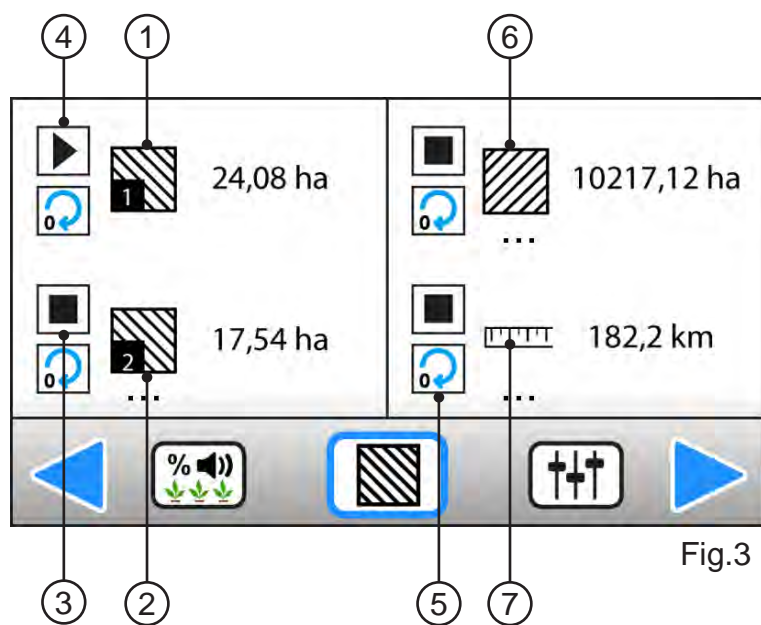
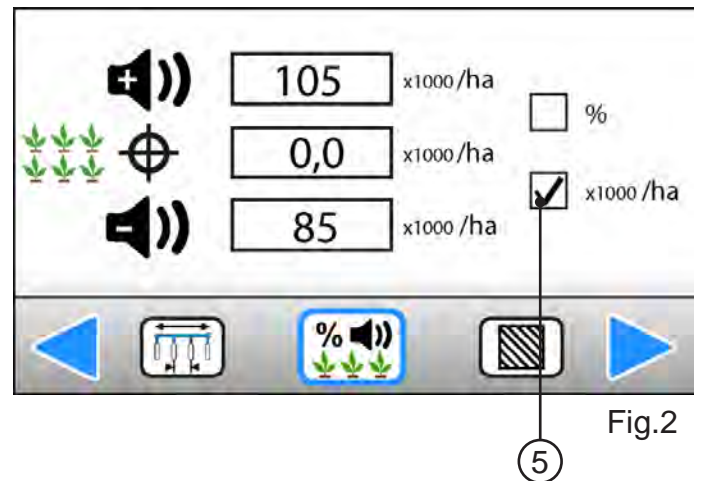

Fig.1



3.7 - RÉGLAGE DES SEUILS D'ALARME (Fig. 1 et 2)



Les seuils d'alarme permettent d'avertir l'utilisateur lorsqu'il y a surpopulation ou sous-population sur un rang. Si la valeur cible est à 0, alors le contrôleur prend comme référence la population moyenne mesurée sur tous les rangs du semoir.

Descriptif :

- ① - Seuil d'alarme haut.
- ② - Seuil d'alarme bas.
- ③ - Valeur cible en milliers de graines/ha.
- ④ - Choix de la méthode de raisonnement (%).
- ⑤ - Choix de la méthode de raisonnement (milliers de graines/ha).

3.8 - GESTION DES COMPTEURS (Fig. 3)



Ce menu permet de gérer 4 compteurs, dont 3 sont des compteurs d'hectares et le dernier un compteur de distance parcourue. Chaque compteur peut à tout moment être arrêté, démarré et/ou remis à zéro.

Descriptif :

- ① - Compteur d'hectare partiel n°1.
- ② - Compteur d'hectare partiel n°2.
- ③ - Compteur actif (** signifie que le compteur tourne).
- ④ - Compteur arrêté.
- ⑤ - Remise à zéro du compteur.
- ⑥ - Compteur d'hectare total.
- ⑦ - Compteur de distance parcourue.

3.7 - EINSTELLUNG DER ALARMSCHWELLENWERTE (Abb. 1 und 2)



Anhand der Alarmschwellenwerte kann der Benutzer gewarnt werden, sollte eine Reihe über- oder unterdosiert werden. Wenn der Zielwert gleich 0 ist, nimmt die Steuerung als Bezugswert die durchschnittliche, in allen Reihen der Sämaschine gemessene Dosierung.

Beschreibung:

- ① - Oberer Alarmschwellenwert.
- ② - Unterer Alarmschwellenwert.
- ③ - Zielwert in Tausend Samenkörnern/ha.
- ④ - Wahl der Folgerungsmethode (%).
- ⑤ - Wahl der Folgerungsmethode (Tausend Samenkörner/ha).

3.8 - ZÄHLERMANAGEMENT (Abb. 3)



Mit diesem Menü kann man 4 Zähler steuern, 3 Hektar-Zähler und einen Zähler der zurückgelegten Strecke. Jeder Zähler kann jederzeit gestoppt, gestartet und/oder auf Null zurückgestellt werden.

Beschreibung:

- ① - Hektar-Teilzähler Nr. 1.
- ② - Hektar-Teilzähler Nr. 2.
- ③ - Aktiver Zähler (** bedeutet, dass der Zähler läuft).
- ④ - Zähler gestoppt.
- ⑤ - Nullrückstellung des Zählers.
- ⑥ - Gesamthektarzähler.
- ⑦ - Zähler zurückgelegter Entfernung.

3.7 - ALARM THRESHOLDS ADJUSTMENT (Fig. 1 and 2)



The alarm thresholds allow warning the user in case of over- or under-population on a row. If the target value is 0, the controller uses as a reference the average population measured over all rows of the seeder.

Description:

- ① - High alarm threshold.
- ② - Low alarm threshold.
- ③ - Target value in thousands of grains /ha.
- ④ - Choice of reasoning method (%).
- ⑤ - Choice of reasoning method (thousands of grains/ha).

3.8 - COUNTER MANAGEMENT (Fig. 3)



This menu allows managing 4 counters, 3 of which are hectare counters and the last a travelled distance counter. Each counter can be stopped, started and/or reset at all times.

Description:

- ① - Partial hectare counter No. 1.
- ② - Partial hectare counter No.2.
- ③ - Counter enabled (** means the counter is turning).
- ④ - Counter stopped.
- ⑤ - Counter reset.
- ⑥ - Total hectare counter.
- ⑦ - Traveled distance counter.

3.7 - AJUSTE DE LOS UMBRALES DE LA ALARMA (Fig. 1 y 2)



Los umbrales de alarma se usan para advertir al usuario cuando hay una superpoblación o subpoblación en una fila. Si el valor objetivo es 0, el controlador toma como referencia la cantidad media medida en todas las filas de la sembradora.

Descripción:

- ① - Umbral de alarma alto.
- ② - Umbral de alarma baja.
- ③ - Valor objetivo en miles de semillas / ha.
- ④ - Elección del método de razonamiento (%).
- ⑤ - Elección del método de razonamiento (miles de semillas / ha).

3.8 - GESTIÓN DE LOS CONTADORES (Fig. 3)



Este menú permite administrar 4 contadores, 3 de los cuales son cuenta hectáreas y el último cuenta la distancia recorrida. Cada contador se puede detener, iniciar y / o restablecer en cualquier momento.

Descripción:

- ① - Cuenta hectárea parcial n ° 1.
- ② - Cuenta hectárea parcial n ° 2.
- ③ - Cuenta activo (** significa que el contador está funcionando).
- ④ - Contador detenido.
- ⑤ - Restablecer el contador.
- ⑥ - Contador hectáreas totales.
- ⑦ - Contador de distancia recorrida.

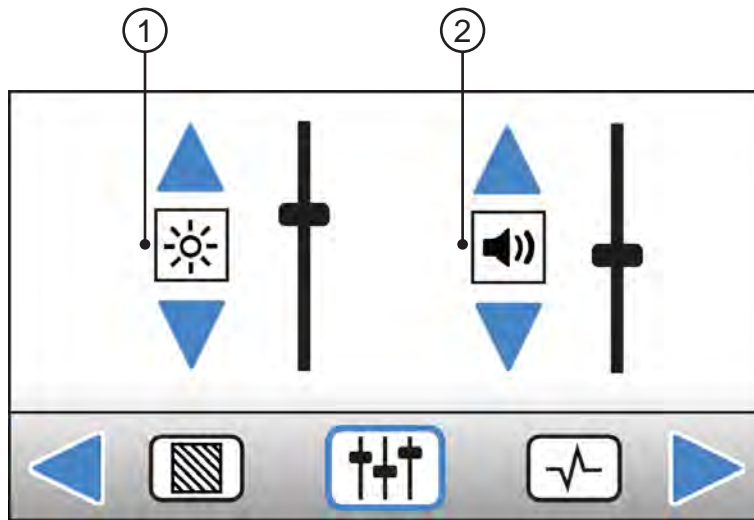

Fig.1

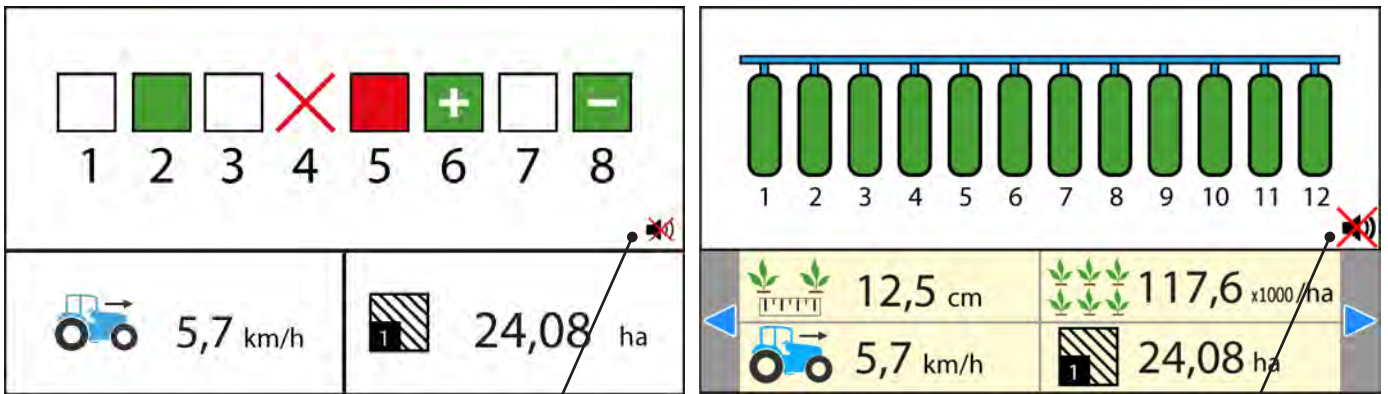

Fig.2

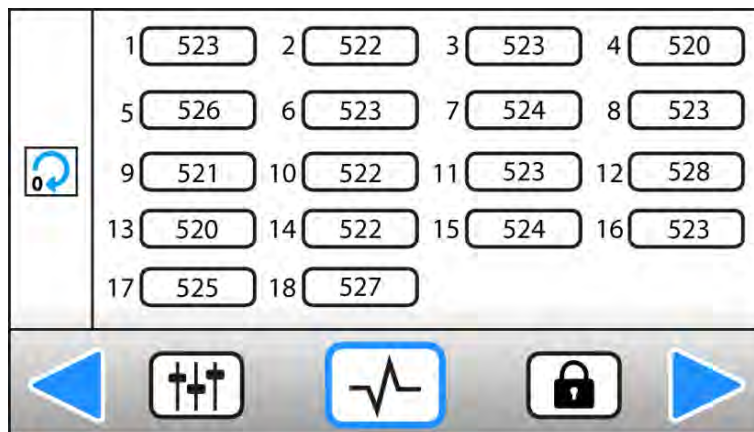

Fig.3

3.9 - LUMINOSITÉ / SON (Fig. 1 et 2)



Descriptif :

- ① - Réglage de la luminosité du terminal.
- ② - Réglage de l'intensité sonore du buzzer en cas d'alarme.
- ③ - Arrêt du buzzer visible sur l'écran de travail.

3.10 - DIAGNOSTIQUE (Fig. 3)



Ce menu permet de contrôler le bon fonctionnement des cellules de manière très simple : une fois dans ce menu, chaque cellule retranscrit en temps réel le nombre de graines qu'elle voit passer (pas en graine/ha mais en graines). Il est possible de remettre à zéro les compteurs à l'aide de la touche située à gauche de l'écran.

 Remise à zéro des compteurs.

3.9 - HELBIGKEIT / TON (Abb. 1 und 2)



Beschreibung:

- ① - Einstellung der Helligkeit des Bildschirmgeräts.
- ② - Einstellung der Lautstärke des Alarmtons.
- ③ - Auf dem Arbeitsbildschirm angezeigte Ausschaltung des Signaltons.

3.10 - DIAGNOSE (Abb. 3)



Über dieses Menü kann der einwandfreie Betrieb der Zellen ganz einfach geprüft werden: in diesem Menü zeigt jede Zelle in Echtzeit die Anzahl durchlaufender Samenkörner an (nicht in Samenkorn/ha, sondern in Samenkörnern). Die Zähler können über die Taste links des Displays auf Null zurückgestellt werden.

 Nullrückstellung der Zähler.

3.9 - BRIGHTNESS / SOUND (Fig. 1 and 2)



Description:

- ① - Adjustment of terminal brightness.
- ② - Adjustment of the buzzer volume in case of alarm.
- ③ - Stops the buzzer visible on the working screen.

3.10 - TROUBLESHOOTING (Fig. 3)



This menu allows checking proper operation of the cells in a very simple manner: once in this menu, each cell retranscribes in real time the number of grains passing (not in grains/ha but in grains). The counters can be reset by pressing the key on the left of the screen.

 Reset counters.

3.9 - BRILLO / SONIDO (Fig. 1 y 2)



Descripción:

- ① - Ajuste el brillo del terminal.
- ② - Configurar el volumen del zumbador en caso de alarma.
- ③ - Detener el zumbador visible en la pantalla de trabajo.

3.10 - DIAGNÓSTICO (Fig. 3)



Este menú permite controlar el funcionamiento de las células de una manera muy simple: una vez en este menú, cada célula retranscribe en tiempo real el número de semillas que ve pasar (no en semilla / ha sino en semillas). Es posible restablecer los contadores usando la tecla a la izquierda de la pantalla.

 Restablecer contadores.

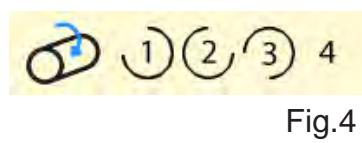
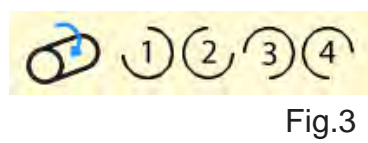
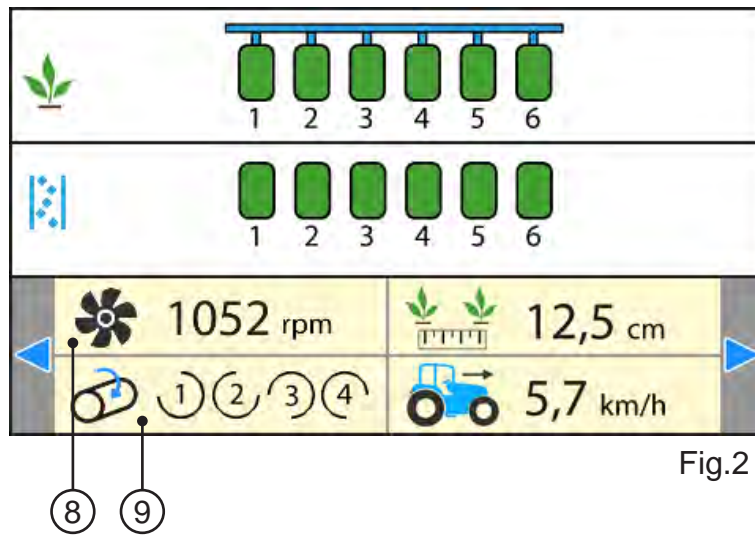
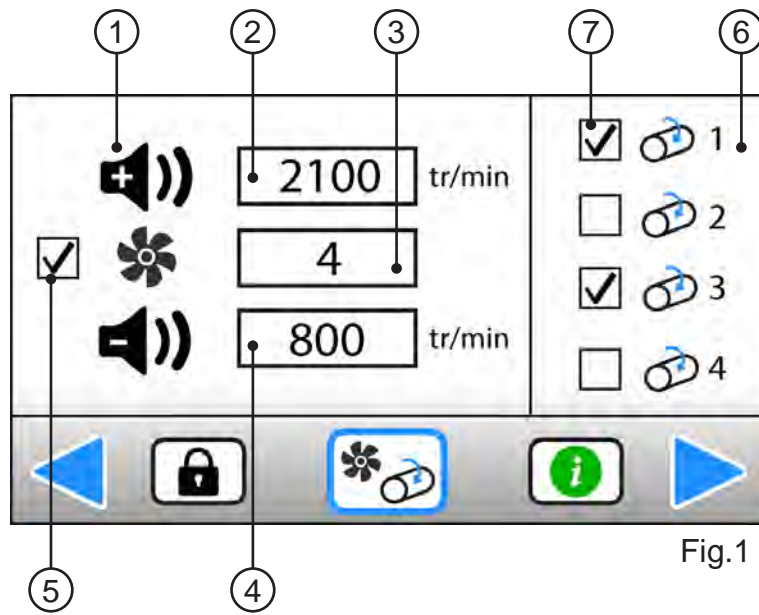

3.11 - ACCESSOIRES



Fig. 1 : Menu accessoires
Fig. 2 : Ecran travail

Descriptif :

- ① - Contrôle de rotation de la turbine.
- ② - Seuil d'alarme haute.
- ③ - Nombre d'impulsion du capteur par tour.
- ④ - Seuil d'alarme basse.
- ⑤ - Si coché, fait apparaître les informations dans le bandeau du mode travail (valeur instantanée de la vitesse de turbine).
- ⑥ - Contrôle de rotation des moteurs.
- ⑦ - Si coché, fait apparaître les informations dans le bandeau du mode travail (moteur actif).
- ⑧ - Affichage de la vitesse de turbine si activée dans le menu accessoires.
- ⑨ - Affichage des contrôles de rotation actifs.

Fig. 3 : Rotation des moteurs 1-2-3-4.

Fig. 4 : Rotation des moteurs 1-2-3, le moteur 4 ne tourne plus.

3.11 - ZUBEHÖR



Fig. 1 : Zubehörmennü
Fig. 2 : Arbeitsmenü

Beschreibung :

- ① - Überwachung der Gebläsedrehzahl..
- ② - Hochalarm-Schwelle.
- ③ - Zahl der Sensorimpulse per Umdrehung.
- ④ - Niedrigalarm-Schwelle..
- ⑤ - Wenn dieses Feld angekreuzt ist, dann werden die Angaben im Banner der Arbeitsmenü angezeigt (momentane Gebläsedrehzahl).
- ⑥ - Drehüberwachung von Achsen
- ⑦ - Wenn dieses Feld angekreuzt ist, dann werden die Angaben im Banner der Arbeitsmenü angezeigt (rotierende Achsen)
- ⑧ - Anzeige der Gebläsedrehzahl, wenn im Zubehörmennü aktiviert
- ⑨ - Anzeige der aktiven Achsen

Fig. 3 : Rotation der Achsen 1-2-3-4.

Fig. 4 : Rotation der Achsen 1-2-3, Achse 4 dreht sich nicht.

3.11 - ACCESSORIES



Fig. 1 : Accessory Menu
Fig. 2 : Work screen

Description :

- ① - Turbofan rotation control.
- ② - High alarm threshold.
- ③ - Number of sensor impulses per rotation.
- ④ - Low alarm threshold.
- ⑤ - If ticked off, data is displayed in the working mode band (instantaneous value of the turbofan speed).
- ⑥ - Motor rotation control.
- ⑦ - If ticked off, data is displayed in the working mode band (active motor).
- ⑧ - Turbofan speed displayed if activated in the accessories menu.
- ⑨ - Display of active rotation controls.

Fig. 3 : Motor rotation 1-2-3-4.

Fig. 4 : Rotation of motors 1-2-3, the motor 4 no longer rotates.

3.11 - ACCESORIOS



Fig. 1 : Menu de accesorios
Fig. 2 : Pantalla de trabajo

Descripcion :

- ① - Control de rotacion de la turbina.
- ② - Nivel de alarma alta.
- ③ - Numero de pulsos del sensor por revolucion.
- ④ - Nivel de alarma baja.
- ⑤ - Si esta marcado, muestra la informacion en el banner de modo de trabajo (valor instantaneo de la velocidad de la turbina).
- ⑥ - Control de la rotacion de los motores.
- ⑦ - Si está marcado, muestra la información en el banner de modo de trabajo (motor activo).
- ⑧ - Visualización de la velocidad de la turbina si está activado en el menú de accesorios.
- ⑨ - Visualización de los controles de rotación activos.

Fig. 3 : Rotacion de los motores 1-2-3-4.

Fig. 4 : Rotacion de los motores 1-2-3, el motor 4, ya no gira.

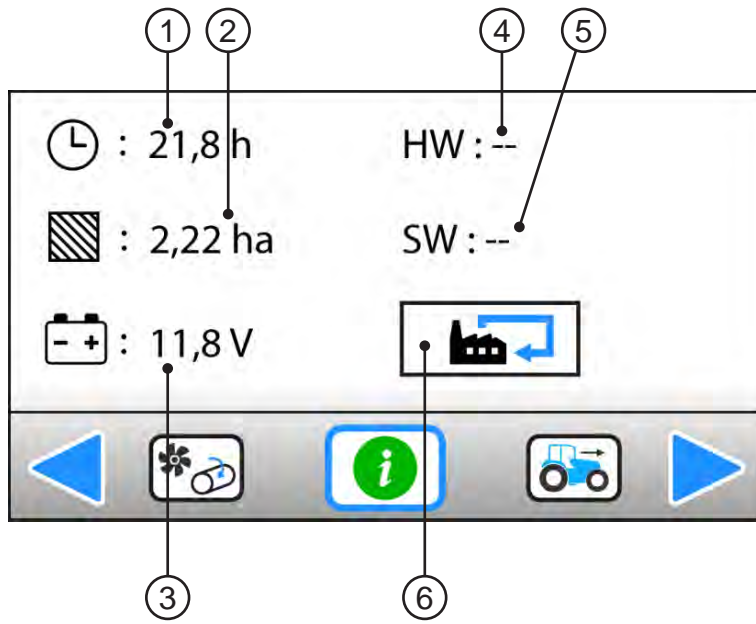

3.12 - INFO / SERVICE



Le menu info/service reflète un état des lieux du système. Il donne des informations générales sur la vie de l'appareil, la version du logiciel et de l'électronique et la tension actuelle de la batterie (tension d'alimentation du contrôleur).

Descriptif :

- ① - Compteur total d'heures de mise sous tension de la console (ne peut pas être réinitialisé).
- ② - Compteur total d'hectares travaillés (ne peut pas être réinitialisé).
- ③ - Tension de batterie actuelle.
- ④ - Version de l'électronique.
- ⑤ - Version du logiciel.
- ⑥ - Retour au réglage usine.

3.12 - INFO / SERVICE



Das Menü Info/Service spiegelt eine Bestandsaufnahme des Systems wieder. Es beinhaltet allgemeine Angaben zur Lebensdauer des Geräts, zur Software- und Elektronikversion und zur derzeitigen Batteriespannung (Versorgungsspannung der Steuerung).

Beschreibung:

- ① - Gesamtstundenzähler der Spannungszuschaltung zur Konsole (keine Reinitialisierung möglich).
- ② - Gesamtzähler bearbeiteter Hektar (keine Reinitialisierung möglich).
- ③ - Derzeitige Batteriespannung.
- ④ - Elektronikversion.
- ⑤ - Softwareversion.
- ⑥ - Rückstellung auf Werkseinstellung.

3.12 - INFO / SERVICE



The Info/service menu reflects a system status. It gives general information on the life of the unit, the version of the software and electronics, and current battery voltage (controller power supply voltage).

Description:

- ① - Total power on time counter of the console (cannot be reset).
- ② - Total hectares worked counter (cannot be reset).
- ③ - Current battery voltage.
- ④ - Electronics version.
- ⑤ - Software version.
- ⑥ - Restore factory setting.

3.12 - INFO / SERVICIO



El menú de información / servicio refleja un inventario del sistema. Proporciona información general sobre la vida útil del dispositivo, la versión del software y la electrónica, y el voltaje actual de la batería (fuente de alimentación del controlador).

Descripción:

- ① - Contador de horas de potencia de la consola total (no se puede restablecer).
- ② - Contador total de hectáreas trabajadas (no se puede reiniciar)
- ③ - Voltaje de la batería actual.
- ④ - Versión de la electrónica.
- ⑤ - Versión del software.
- ⑥ - Volver a la configuración de fábrica.

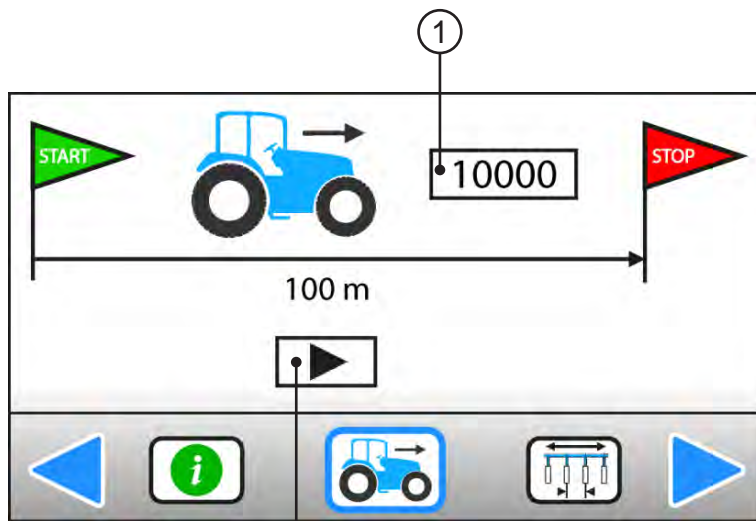

Fig.1

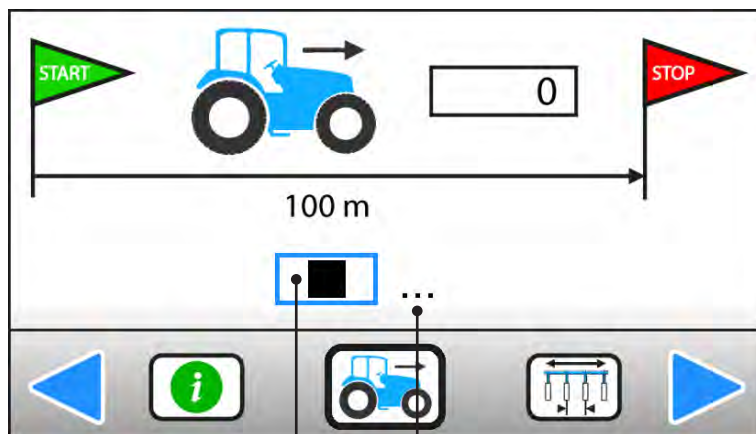

Fig.2

3.13 - ÉTALONNAGE DU CAPTEUR D'AVANCEMENT (Fig. 1 et 2)



Ce menu permet d'étalonner le capteur d'avancement (ou radar) afin d'obtenir une distance parcourue et une vitesse d'avancement les plus fiables possibles. Pour cela, l'utilisateur doit :

1. Mesurer une distance droite de 100m à un endroit représentatif des conditions normales de travail et placer des jalons de telle sorte que ceux-ci soient visibles par le chauffeur du tracteur.
2. Mettre en surbrillance (sans valider) le bouton de démarrage ► de l'étalonnage.
3. Avancer vers le premier jalon à une vitesse avoisinant la vitesse de travail.
4. Au passage du premier jalon, démarrer l'étalonnage en validant le bouton de démarrage de l'étalonnage (la constante numérique doit alors se mettre automatiquement à 0).
5. Maintenir une vitesse constante jusqu'au deuxième jalon.
6. Au passage du deuxième jalon, arrêter l'étalonnage en validant le bouton d'arrêt ■ de l'étalonnage (la constante numérique est alors figée et elle est automatiquement mémorisée).

Bien que non conseillé par MONOSEM, l'utilisateur peut aussi entrer directement une constante d'avancement. 9993 peut dans ce cas être utilisé comme valeur par défaut dans le cas d'un radar et 295 pour un capteur d'avancement sur l'arbre 6 pans moteur.

Descriptif :

- ① - Constante d'avancement (nombre d'impulsions du capteur/radar pour 100m).
- ② - Bouton de démarrage l'étalonnage.
- ③ - Bouton d'arrêt de l'étalonnage.
- ④ - Indication étalonnage en cours.

3.13 - EICHUNG DES WEGSENSORS (Abb. 1 und 2)



In diesem Menü kann der Wegsensor (oder Radar) geeicht werden, um so zuverlässige Angaben wie möglich zu der zurückgelegten Strecke und der Fahrgeschwindigkeit zu erhalten. Dazu muss der Benutzer:

1. Eine gerade Strecke von 100 m an einer für die normalen Arbeitsbedingungen repräsentativen Stelle abmessen und für den Traktorfahrer sichtbare Absteckpfähle abstecken.
2. Die Start-Taste ► für die Eichung markieren (ohne zu bestätigen).
3. Sich in einer der Arbeitsgeschwindigkeit ähnlichen Geschwindigkeit dem ersten Absteckpfahl nähern.
4. Bei Passieren des ersten Absteckpfahls die Eichung durch Bestätigung der Starttaste starten (die digitale Konstante muss dann automatisch auf 0 springen).
5. Bei konstanter Geschwindigkeit zum zweiten Absteckpfahl fahren.
6. Beim Passieren des zweiten Absteckpfahls die Eichung über die Stopp-Taste ■ der Eichung stoppen (die digitale Konstante wird dabei angehalten und automatisch gespeichert).

Der Benutzer kann auch direkt eine konstante Fahrgeschwindigkeit eingeben, obwohl MONOSEM dies nicht empfiehlt. In diesem Fall kann 9993 als Standardwert für einen Radar, 295 für einen Wegsensor auf der Sechskant-Motorwelle verwendet werden.

Beschreibung:

- ① - Konstante Fahrgeschwindigkeit (Anzahl Impulse des Sensors/Radars auf 100 m).
- ② - Taste Start Eichung.
- ③ - Taste Stopp Eichung.
- ④ - Anzeige Eichvorgang läuft.

3.13 - FORWARD SENSOR CALIBRATION (Fig. 1 and 2)



This menu is used to calibrate the forward sensor (or radar) to obtain a travelled distance and forward speed as reliable as possible. To do this, the user must:

1. Measure a 100m straight distance at a location representative of normal working conditions and place delineators visible to the tractor driver.
2. Highlight (without validating) the start calibration button ►.
3. Advance to the first delineator at a speed similar to the working speed.
4. When passing the first delineator, start calibration by validating the start calibration button (the numeric constant must then be set to 0 automatically).
5. Maintain constant speed up to the second delineator.
6. When passing the second delineator, stop calibration by validating the stop calibration button ■ (the numeric constant is then frozen and saved automatically).

Although not recommended by MONOSEM, the user can also enter a forward constant directly. In this case, 9993 can be used as a default value in the case of a radar and 295 for a forward sensor on the engine hew shaft.

Description:

- ① - Forward constant (number of pulses of the sensor /radar for 100m).
- ② - Start calibration button.
- ③ - Stop calibration button.
- ④ - Calibration in progress indication.

3.13 - CALIBRACIÓN DEL CAPTOR DE VELOCIDAD (Fig. 1 y 2)



Este menú se usa para regular el captor de velocidad (o radar) con el fin de obtener la distancia y velocidad de avance más fiable posible. Para esto, el usuario debe:

1. Medir una distancia recta de 100 m en un lugar que sea representativo de las condiciones de trabajo normales y colocar las marcas para que sean visibles para el conductor del tractor.
2. Poner en alerta (sin validar) el botón de inicio ► de las marcas.
3. Avanzar hacia la primera marca a una velocidad que se aproxime a la velocidad de trabajo.
4. Al pasar la primera marca, comenzar el calibre de las marcas validando el botón de arranque (la constante numérica debe entonces establecerse automáticamente en 0).
5. Mantener una velocidad constante hasta la segunda marca.
6. Al pasar la segunda marca, detenga la calibración confirmando con el botón de detener ■ la calibración (la constante numérica se fija y se memoriza automáticamente).

Aunque no es recomendado por MONOSEM, el usuario también puede ingresar directamente una constante de avance. 9993 puede usarse en este caso como el valor por defecto en el caso de un radar y 295 para un captor de velocidad en el eje del hexágono del motor.

Descripción:

- ① - Constante del avance (número de impulsos del sensor / radar para 100m).
- ② - Botón de arranque del marcado.
- ③ - Parar el botón de calibración.
- ④ - Indicación de calibración en progreso.

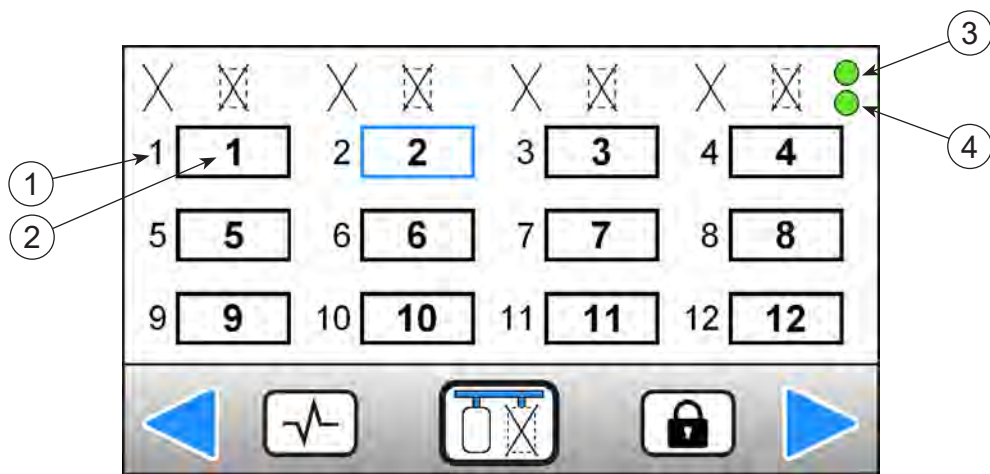

Fig.1

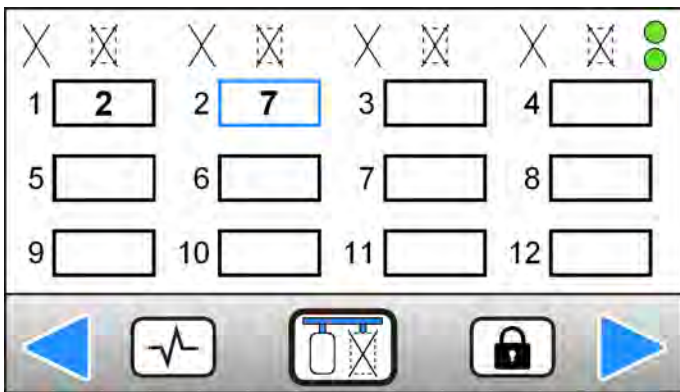

Fig.2

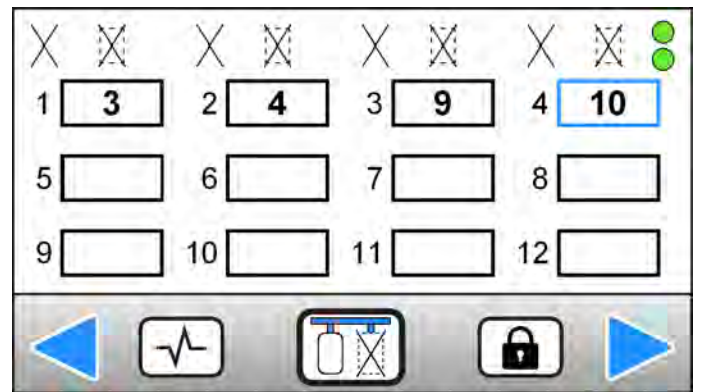

Fig.3

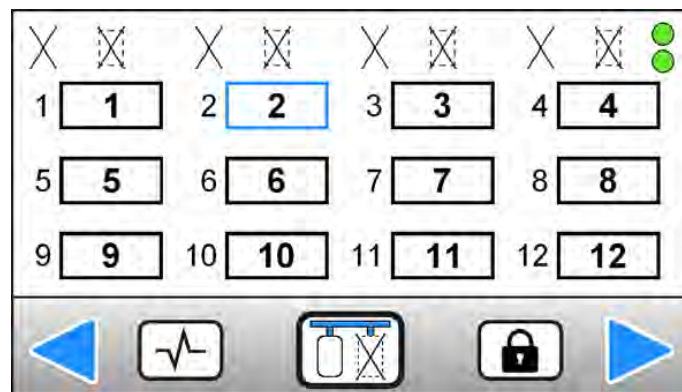

Fig.4

3.14 - ATTRIBUTION DES COUPURES DE RANG (Version Premium)



Ce menu permet d'attribuer les interrupteurs de la CR30 avec les coupures de rang sur les rangs :

Descriptif :

- ① - Numéro de la prise de raccordement «RS01» du faisceau.
- ② - Numéro du rang attribué
- ③ - Communication «Ok» avec la barre de coupures CR30.
- ④ - Communication «Ok» avec le module de coupures.
- ⑤ - ● Pas de communication.

Exemple 1 (Fig. 2) : semoir 8 rangs avec coupures sur les rangs 2 et 7.
Branchement du fil n°1 (RS01) avec le rang n°2
Branchement du fil n°2 (RS02) avec le rang n°7

Exemple 2 (Fig. 3) : semoir 12 rangs avec coupures sur les rangs 3 ; 4 ; 9 ; 10.

Branchement du fil n°1 (RS01) avec le rang n°3
Branchement du fil n°2 (RS02) avec le rang n°4
Branchement du fil n°3 (RS03) avec le rang n°9
Branchement du fil n°4 (RS04) avec le rang n°10

Exemple 3 (Fig. 4) : semoir 12 rangs avec coupures sur tous les rangs.

Branchement du fil n°1 (RS01) avec le rang n°1
Branchement du fil n°2 (RS02) avec le rang n°2
Branchement du fil n°3 (RS03) avec le rang n°3
Branchement du fil n°4 (RS04) avec le rang n°4
.....
Branchement du fil n°12 (RS12) avec le rang n°12

3.14 - ZUWEISUNG DER AUSKUPPLUNGEN (Version Premium)



Mit diesen Menü kann man die CR30-Schalter mit den Trennungen an den Reihen belegen. :

Beschreibung:

- ① - Nummer der Anschlussdose «RS01» des Bündels.
- ② - Nummer der zugewiesenen Reihe
- ③ - Kommunikation «Ok» mit der Auskupplungsstange CR30.
- ④ - Kommunikation «Ok» mit dem Auskupplungsmodul.
- ⑤ - ● Keine Kommunikation.

Beispiel 1 (Abb. 2): Sämaschine 8 Reihen mit Auskupplungen an den Reihen 2 und 7.

Anschluss von Kabel 1 (RS01) an Reihe 2
Anschluss von Kabel 2 (RS02) mit Reihe 7

Beispiel 2 (Abb. 3): Sämaschine 12 Reihen mit Auskupplungen an den Reihen 3 ; 4 ; 9 ; 10.

Anschluss von Kabel 1 (RS01) an Reihe 3
Anschluss von Kabel 2 (RS02) an Reihe 4
Anschluss von Kabel 3 (RS03) an Reihe 9
Anschluss von Kabel 4 (RS04) an Reihe 10

Beispiel 3 (Abb. 4): Sämaschine 12 Reihen mit Auskupplungen an allen Reihen.

Anschluss von Kabel 1 (RS01) an Reihe 1
Anschluss von Kabel 2 (RS02) an Reihe 2
Anschluss von Kabel 3 (RS03) an Reihe 3
Anschluss von Kabel 4 (RS04) an Reihe 4
.....
Anschluss von Kabel 12 (RS12) an Reihe 12

3.14 - ALLOCATION OF ROW CUTTINGS (Premium Version)



This menu allows you to assign the CR30 switches for the cutting on the rows:

Descriptive:

- ① - Number of connection socket «RS01» of the harness.
- ② - Number of the assigned row
- ③ - Communication «Ok» with CR30 cutting bar.
- ④ - Communication «Ok» with the cutting module.
- ⑤ - ● No communication.

Example 1 (Fig. 2): 8-row seeder with cuttings on rows 2 and 7.
Connection of wire n° 1 (RS01) with row n° 2
Connection of wire n°2 (RS02) with row n°7

Example 2 (Fig. 3): 12-row seeder with cuttings on rows 3; 4; 9; 10.

Connection of wire n°1 (RS01) with row n°3
Connection of wire n°2 (RS02) with row n°4
Connection of wire n°3 (RS03) with row n°9
Connection of wire n°4 (RS04) with row n°10

Example 3 (Fig. 4): 12-row seeder with cuttings on all rows.

Connection of wire n°1 (RS01) with row n°1
Connection of wire n°2 (RS02) with row n°2
Connection of wire n°3 (RS03) with row n°3
Connection of wire n°4 (RS04) with row n°4
.....
Connection of wire n°12 (RS12) with row n°12

3.14 - ASIGNACIÓN DE LOS CORTES DE SURCO (Versión Premium)



Este menú permite asignar los interruptores de la CR30 con los cortes de sirco en los surcos:

Descripción:

- ① - Número de la toma de conexión «RS01» del haz.
- ② - Número del surco asignado
- ③ - Comunicación «OK» con la barra de cortes CR30.
- ④ - Comunicación «OK» con el módulo de cortes.
- ⑤ - ● Sin comunicación.

Ejemplo 1 (Fig. 2): sembradora 8 filas con cortes en los surcos 2 y 7.

Conexión del cable n°1 (RS01) con el surco n°2
Conexión del cable n°2 (RS02) con el surco n°7

Ejemplo 2 (Fig. 3): sembradora 12 surcos con cortes en los surcos 3; 4; 9; 10.

Conexión del cable n°1 (RS01) con el surco n°3
Conexión del cable n°2 (RS02) con el surco n°4
Conexión del cable n°3 (RS03) con el surco n°9
Conexión del cable n°4 (RS04) con el surco n°10

Ejemplo 3 (Fig. 4): sembradora 12 surcos en todos los surcos.

Conexión del cable n°1 (RS01) con el surco n°1
Conexión del cable n°2 (RS02) con el surco n°2
Conexión del cable n°3 (RS03) con el surco n°3
Conexión del cable n°4 (RS04) con el surco n°4
.....
Conexión del cable n°12 (RS12) con el surco n°12

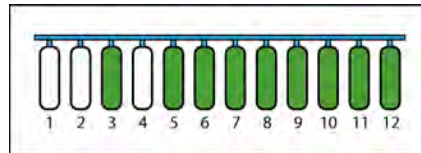

Fig.1

ETAT PRÉCÉDENT DU RANG PRIOR STATE OF THE ROW VORHERIGER ZUSTAND DER REIHE ESTADO ANTERIOR DEL SURCO	IMPULSION PUSH DRÜCKEN IMPULSIÓN	NOUVEL ETAT NEW STATE NEUER ZUSTAND NUEVO ESTADO
ACTIF - LED VERTE ACTIVE - GREEN LED AKTIV - LED GRÜN ACTIVO - LED VERDE	BRÈVE SHORT KURZ CORTA	Temporairement INACTIF - LED ORANGE Temporarily INACTIVE - ORANGE LED Temporär INAKTIV - LED ORANGE Temporalmente INACTIVO - LED NARANJA
ACTIF - LED VERTE ACTIVE - GREEN LED AKTIV - LED GRÜN ACTIVO - LED VERDE	LONGUE LONG LANG LARGA	INACTIF permanent - LED ROUGE Permanently INACTIVE - RED LED Permanent INAKTIV - LED ROT INACTIVO permanente - LED ROJA
Temporairement INACTIF - LED ORANGE Temporarily INACTIVE - ORANGE LED Temporär INAKTIV - LED ORANGE Temporalmente INACTIVO - LED NARANJA	BRÈVE SHORT KURZ CORTA	ACTIF - LED VERTE ACTIVE - GREEN LED AKTIV - LED GRÜN ACTIVO - LED VERDE
Temporairement INACTIF - LED ORANGE Temporarily INACTIVE - ORANGE LED Temporär INAKTIV - LED ORANGE Temporalmente INACTIVO - LED NARANJA	LONGUE LONG LANG LARGA	INACTIF permanent - LED ROUGE Permanently INACTIVE - RED LED Permanent INAKTIV - LED ROT INACTIVO permanente - LED ROJA
INACTIF permanent - LED ROUGE Permanently INACTIVE - RED LED Permanent INAKTIV - LED ROT INACTIVO permanente - LED ROJA	BRÈVE SHORT KURZ CORTA	INACTIF permanent - LED ROUGE Permanently INACTIVE - RED LED Permanent INAKTIV - LED ROT INACTIVO permanente - LED ROJA
INACTIF permanent - LED ROUGE Permanently INACTIVE - RED LED Permanent INAKTIV - LED ROT INACTIVO permanente - LED ROJA	LONGUE LONG LANG LARGA	ACTIF - LED VERTE ACTIVE - GREEN LED AKTIV - LED GRÜN ACTIVO - LED VERDE

3.15 - UTILISATION DE LA BARRE DE COUPURES CR 30 (Version Premium)

MODE MANUEL avec les interrupteurs (Fig.1)

Les LEDs permettent de visualiser l'état des rangs :

- LED ● - rang activé.
- LED ● - rang coupé momentanément.
- LED ● - rang coupé permanent.

Activé = non débrayé.
Désactivé ou coupé = débrayé.

- Une impulsion longue sur l'interrupteur permet d'activer ou de désactiver un rang de manière permanente (● => ●).
- Une impulsion brève sur l'interrupteur permet d'activer ou de désactiver un rang de manière temporaire, sauf si le rang est désactivé de manière permanente : aucun changement.

Relevage du semoir ou demi-tour en bout de champ.

① - Lorsque l'événement de relevage du semoir ou un bout de champs est détecté par la CS30, **les rangs qui sont coupés temporairement** sont automatiquement réactivés.

(● => ●)

② - De plus, si le mode séquentiel était éventuellement actif, il est désactivé.

(● => ○)

3.15 - VERWENDUNG DES AUSKUPPLUNGSSTANGE CR 30 (Version Premium)

MANUELLER MODUS mit Schaltern (Abb.1)

Mit den LEDs lässt sich der Zustand der Reihen visualisieren. :

- LED ● - Reihe aktiviert.
- LED ● - Reihe im Augenblick ausgekuppelt.
- LED ● - Reihe permanent ausgekuppelt.

Aktiviert = nicht ausgeschaltet.
Deaktiviert oder ausgekuppelt = ausgeschaltet.

- Durch langes Drücken auf den Schalter kann man eine Reihe permanent aktivieren oder deaktivieren (● => ●).
- Durch kurzes Drücken auf den Schalter kann man eine Reihe temporär aktivieren oder deaktivieren, sofern die Reihe nicht permanent deaktiviert ist: keine Änderung.

Anheben der Sämaschine oder Umkehr am Feldrand

① - Wird ein Anheben der Sämaschine oder ein Feldrand von der CS30 erkannt, **werden die temporär ausgekuppelten Reihen** automatisch reaktiviert.

(● => ●)

② - Sonst wird sie, wenn der sequenzielle Modus eventuell aktiv war, deaktiviert.

(● => ○)

3.15 - USE OF THE CUTTING BAR CR 30 (Premium Version)

MANUAL MODE with switches (Fig.1)

The LEDs allow you to view the status of the rows:

- LED ● - row activated.
- LED ● - row momentary deactivated.
- LED ● - row permanently deactivated.

Activated = not disengaged.
Deactivated or cut = disengaged.

- A long press on the switch allows to activate or deactivate a row permanently (● => ●).
- A short press on the switch allows you to temporarily activate or deactivate a row, unless the row is permanently deactivated: no change.

Lifting the seeder or turning around at the end of the field.

① - When the seeder has a lifting event or the end of the field is detected by the CS30, **the rows that are temporarily deactivated** are automatically reactivated.

(● => ●)

② - In addition, if the sequential mode was active, it is deactivated.

(● => ○)

3.15 - USO DE LA BARRA DE CORTES CR 30 (Versión Premium)

MODO MANUAL con los interruptores (Fig.1)

Los LEDs permiten visualizar el estado de los surcos:

- LED ● - rango activado.
- LED ● - rango cortado momentáneo.
- LED ● - rango cortado permanente.

Activado = no desembragado.
Desactivado o cortado = desembragado.

- Una pulsación prolongada del interruptor permite activar o desactivar un surco de forma permanente (● => ●).
- Una pulsación breve del interruptor permite activar o desactivar temporalmente un surco, a menos que este último esté desactivado de forma permanente: no se produce ningún cambio.

Elevación de la sembradora o media vuelta en cabecera.

① - Cuando el acto de elevación de la sembradora o una cabecera es detectado por la CS30, **los rangos que han sido cortados temporalmente** son reactivados automáticamente.

(● => ●)

② - Además, si el modo secuencial está eventualmente activo, se desactivará.

(● => ○)



Fig.1



Fig.2

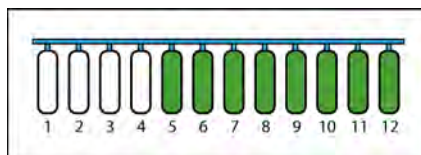
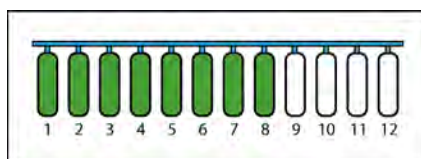

Fig.3



MODE SÉQUENTIEL avec les boutons (Fig.1).

Une LED permet de visualiser si le mode séquentiel est actif ou non.

- Mode séquentiel actif.
- Mode séquentiel inactif.

Le mode séquentiel permet de couper temporairement les rangs actifs depuis la gauche ou la droite grâce aux touches L et R.

Touches L (LEFT) «ON» & «OFF» (Fig.2) :

- L «ON» et L «OFF» permettent de déplacer le compteur de désactivation par la gauche.
- Le compteur L démarre tout à gauche : aucun rang n'est désactivé.
- Le fait de déplacer le compteur L vers la droite désactive temporairement au fur et à mesure les rangs (● => ● avec bip sonore fort).
- Le fait de déplacer le compteur L vers la gauche réactive au fur et à mesure les rangs.
(● => ● avec bip sonore faible).

Touches R (RIGHT) «ON» & «OFF» (Fig.3) :

- R «ON» et R «OFF» permettent de déplacer le compteur de désactivation par la droite.
- Le compteur L démarre tout à droite : aucun rang n'est désactivé.
- Le fait de déplacer le compteur R vers la gauche désactive temporairement au fur et à mesure les rangs (● => ● avec bip sonore fort).
- Le fait de déplacer le compteur L vers la droite réactive au fur et à mesure les rangs.
(● => ● avec bip sonore faible).

Cas d'un rang déjà désactivé de manière permanente :

- Les compteurs séquentiels n'ont pas d'effets sur les rangs désactivés de manière permanente.
- Si le déplacement d'un compteur désactive un rang déjà désactivé de manière permanente, il reste désactivé de manière permanente (● => ●).
 - Si le déplacement d'un compteur active un rang désactivé de manière permanente, il reste désactivé de manière permanente (● => ●).

SEQUENZIELLER MODUS mit den Knöpfen (Abb.1).

Mit einer LED lässt sich sichtbar machen, ob der sequenzielle Modus aktiv ist oder nicht..

- Sequenzieller Modus aktiv.
- Sequenzieller Modus inaktiv.

Im sequenziellen Modus kann man die aktiven Reihen von der linken oder rechten Seite aus mit den Tasten L und R temporär auskuppeln.

Tasten L (LEFT) «ON» & «OFF» (Abb.2):

- Mit «ON» und L «OFF» kann man den Deaktivierungs-Zähler nach links verschieben..
- Der Zähler L startet ganz links: Keine Reihe ist deaktiviert.
- Das Verschieben von Zähler L nach rechts deaktiviert temporär nacheinander die Reihen (● => ● mit starkem akustischem Signal).
- Das Verschieben von Zähler L nach links reaktiviert nacheinander die Reihen.
(● => ● mit schwachem akustischem Signal).

Tasten R (RIGHT) «ON» & «OFF» (Abb.3):

- Mit R «ON» und R «OFF» kann man den Deaktivierungs-Zähler nach rechts verschieben.
- Der Zähler R startet ganz rechts: Keine Reihe ist deaktiviert.
- Das Verschieben von Zähler R nach links deaktiviert temporär nacheinander die Reihen (● => ● mit starkem akustischem Signal).
- Das Verschieben von Zähler L nach rechts reaktiviert nacheinander die Reihen.
(● => ● mit schwachem akustischem Signal).

Im Falle einer bereits permanent deaktivierten Reihe:

- Die sequenziellen Zähler haben keinen Einfluss auf die permanent deaktivierten Reihen.
- Deaktiviert das Verschieben eines Zählers eine bereits permanent deaktivierte Reihe, bleibt sie permanent deaktiviert (● => ●).
 - Aktiviert das Verschieben eines Zählers eine permanent deaktivierte Reihe, bleibt sie permanent deaktiviert (● => ●).

SEQUENTIAL MODE with buttons (Fig.1).

An LED allows to visualize if the sequential mode is active or not.

- Active sequential mode.
- Inactive sequential mode.

Sequential mode allows you to temporarily deactivate the active rows from the left or the right using the L and R keys.

Keys L (LEFT) «ON» & «OFF» (Fig.2):

- L «ON» and L «OFF» move the deactivation counter towards the left.
- The counter L starts on the far left: no row is deactivated.
- Moving the counter L to the right temporarily deactivates the rows as you go (● => ● with a loud beep).
- Moving the counter L to the left reactivates the rows as you go.
(● => ● with a soft beep).

Keys R (RIGHT) «ON» & «OFF» (Fig.3):

- R «ON» and R «OFF» move the deactivation counter towards the right.
- The counter R starts at the far right: no row is deactivated.
- Moving the counter R to the left temporarily deactivates the rows as you go (● => ● with a loud beep).
- Moving the counter R to the right reactivates the rows as you go.
(● => ● with a soft beep).

In the case of a rank already deactivated permanently:

- Sequence counters have no impact on rows permanently deactivated.
- If moving a counter deactivates a row that is already permanently deactivated, it remains permanently deactivated (● => ●).
 - If moving a counter activates a row that is permanently deactivated, it remains permanently deactivated (● => ●).

MODO SECUENCIAL con los botones (Fig.1).

Una luz LED permite visualizar si el modo secuencial está activo no.

- Modo secuencial activo.
- Modo secuencial inactivo.

El modo secuencial permite cortar temporalmente los surcos activos desde la izquierda o la derecha mediante las teclas L y R.

Teclas L (LEFT) «ON» y «OFF» (Fig.2):

- L «ON» y L «OFF» permiten desplazar el contador de desactivación por la izquierda.
- El contador L arranca totalmente hacia la izquierda: no se desactiva ninguna fila.
- Al desplazar el contador L hacia la derecha, se desactivarán temporalmente los surcos a medida que vaya desplazándose (● => ● con bip sonoro fuerte).
- Al desplazar el contador L hacia la izquierda, se reactivarán los surcos a medida que vaya desplazándose.
(● => ● con bip sonoro débil).

Teclas R (RIGHT) «ON» y «OFF» (Fig.3):

- R «ON» y R «OFF» permiten desplazar el contador de desactivación por la derecha.
- El contador R arranca totalmente hacia la izquierda: no se desactiva ninguna fila.
- Al desplazar el contador R hacia la izquierda, se desactivarán temporalmente los surcos a medida que vaya desplazándose (● => ● con bip sonoro fuerte).
- Al desplazar el contador R hacia la derecha, se reactivarán los surcos a medida que vaya desplazándose.
(● => ● con bip sonoro débil).

Caso de un surco ya desactivado de forma permanente:

- Los contadores secuenciales no ejercen ningún efecto en los surcos desactivados de forma permanente.
- Si el desplazamiento de un contador desactiva un surco ya desactivado de forma permanente, permanecerá desactivado de forma permanente (● => ●).
 - Si el desplazamiento de un contador activa un surco desactivado de forma permanente, permanecerá desactivado de forma permanente (● => ●).

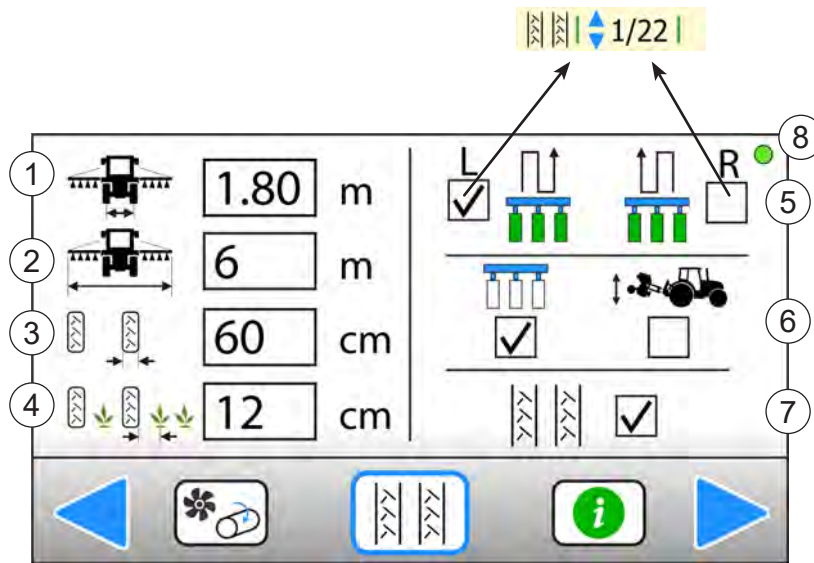

Fig.1

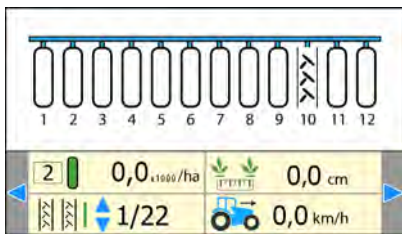

Fig.2

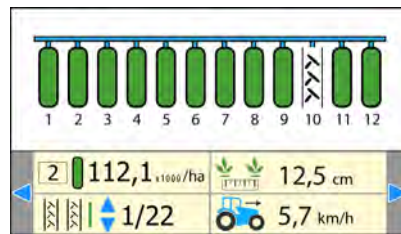

Fig.3

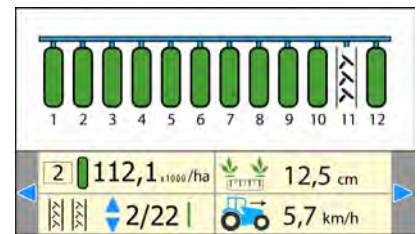

Fig.4

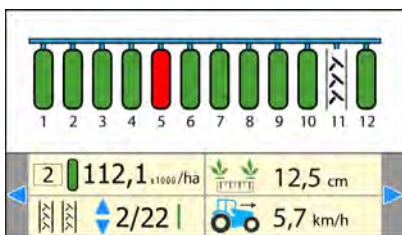

Fig.5

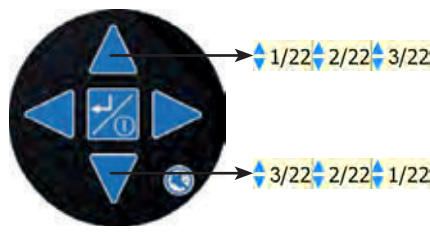

Fig.6

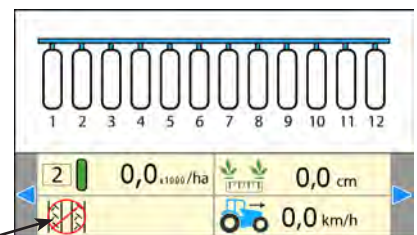
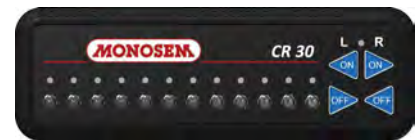
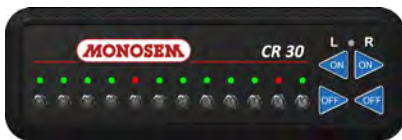

Fig.7



3.16 - PARAMÉTRAGE ET UTILISATION DU JALONNAGE (Version Premium)



MODE JALONNAGE AUTOMATIQUE

Paramétrage du mode jalonnage automatique (Fig.1) :

- ① - Largeur de la voie du pulvérisateur.
- ② - Largeur totale du pulvérisateur.
- ③ - Largeur de roue.
- ④ - Distance entre la roue et le plan.
- ⑤ - Démarrage du semis par la gauche ou par la droite.
- ⑥ - Comptage des passages par l'arrêt de graines complet ou par le relevage du semoir.
- ⑦ - Activation du mode jalonnage automatique.
- ⑧ - En sortant du mode jalonnage automatique, un point vert ou rouge apparaît pour informer si le programme voulu est possible ou pas.

Fig.2 - Programme de jalonnage prêt.

Fig.3 - Premier passage.

Fig.4 - Deuxième passage.

Fig.5 - Rang n°5 coupé manuellement par la CR30.

Une impulsion courte sur l'interrupteur : ● rang coupé momentanément.

Une impulsion longue sur l'interrupteur : ● rang coupé en permanence.

Fig.6 - ▲ Avancer au passage suivant

▼ Retour au passage précédent

Fig.7 - Le symbole «jalonnage» est barré si il n'y a pas de connexion avec le module ou la barre de coupures CR30.

3.16 - PARAMETRIERUNG UND VERWENDUNG DER FAHRGASSENSCHALTUNG (Version Premium)



MODUS AUTOMATISCHE FAHRGASSENSCHALTUNG

Parametriierung des Modus automatische Fahrgassenschaltung (Abb.1) :

- ① - Breite des Rads des Düngerstreuers.
- ② - Gesamtbreite des Düngerstreuers.
- ③ - Radbreite.
- ④ - Abstand zwischen Rad und Fläche.
- ⑤ - Starten der Aussaat nach links oder rechts hin.
- ⑥ - Zählung der Durchgänge durch völliges Ausgehen der Körner oder Anheben der Sämaschine.
- ⑦ - Aktivierung des Modus automatische Fahrgassenschaltung.
- ⑧ - Bei Verlassen des Modus automatische Fahrgassenschaltung erscheint ein grüner oder roter Punkt, um darüber zu informieren, ob das gewünschte Programm möglich ist oder nicht.

Abb.2 - Programm der Fahrgassenschaltung bereit.

Abb.3 - Erster Durchgang.

Abb.4 - Zweiter Durchgang.

Abb.5 - Reihe 5 an der CR30 manuell ausgekuppelt.

Kurzes Drücken auf den Schalter: ● Reihe momentan ausgekuppelt.

Langes Drücken auf den Schalter: ● Reihe permanent ausgekuppelt.

Abb.6 - ▲ Zum nächsten Durchgang weitergehen

▼ Zurück zum vorigen Durchgang

Abb.7 - Das Symbol «Fahrgassenschaltung» ist durchgestrichen, wenn keine Verbindung mit dem Modul oder der Stange der CR30 besteht.

3.16 - SETTING UP AND USING THE TRAMLINE (Premium Version)



AUTOMATIQUE TRAMLINE MODE

Configuration of automatic tramlining mode (Fig.1):

- ① - Width of sprayer track.
- ② - Total width of sprayer.
- ③ - Wheel width.
- ④ - Distance between the wheel and the plane.
- ⑤ - Sowing start from the left or from the right.
- ⑥ - Counting of passes by stopping the seeds completely or by lifting the seeder.
- ⑦ - Activation of automatic tramline mode.
- ⑧ - When exiting the automatic tramline mode, a green or red dot appears to indicate whether the desired program is possible or not.

Fig.2 - Tramline program ready.

Fig.3 - First pass.

Fig.4 - Second pass.

Fig.5 - Row n° 5 deactivated manually by the CR30.

A short press on the switch: ● momentary deactivated row.

Long press on the switch: ● row permanently deactivated.

Fig.6 - ▲ Advance to the next pass

▼ Return to the previous pass

Fig.7 - The «tramline» symbol is crossed out if there is no connection with the CR30 module or cutting bar.

3.16 - CONFIGURACIÓN Y USO DEL JALONAMIENTO (Versión Premium)



MODUS JALONAMIENTO AUTOMÁTICO

Configuración del modo jalonamiento automático (Fig.1):

- ① - Anchura de la vía del pulverizador.
- ② - Anchura total del pulverizador.
- ③ - Anchura de rueda.
- ④ - Distancia entre la rueda y el plano.
- ⑤ - Inicio de la plántula por la izquierda o por la derecha.
- ⑥ - Conteo de los pasos mediante paro completo de semillas o mediante levantamiento de la sembradora.
- ⑦ - Activación del modo jalonamiento automático.
- ⑧ - Al salir del modo jalonamiento automático, aparecerá un punto verde o rojo para informar si el programa deseado es posible o no.

Fig.2 - Programa de jalonamiento listo.

Fig.3 - Primera pasada.

Fig.4 - Segunda pasada.

Fig.5 - Surco n°5 cortado manualmente por la CR30.

Una pulsación corta en el interruptor: ● rango cortado momentáneamente.

Una pulsación larga en el interruptor: ● rango cortado permanentemente.

Fig.6 - ▲ Avanzar a la siguiente pasada.

▼ Regreso a la pasada anterior.

Fig.7 - El símbolo «jalonamiento» está tachado si no hay ninguna conexión con el módulo o con la caja de conexiones CR30.

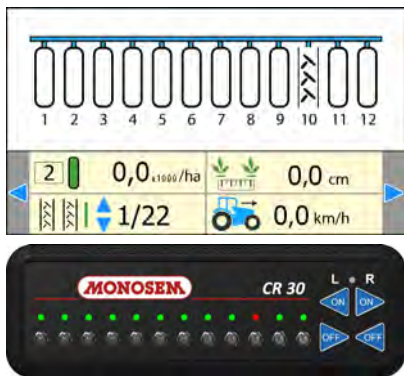
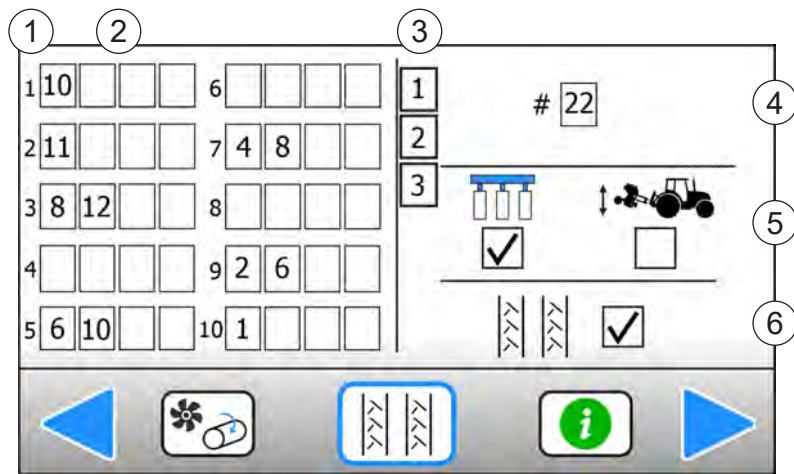

Fig.2

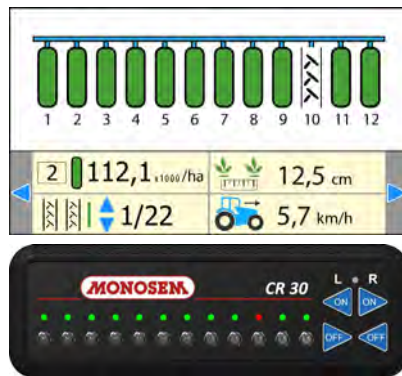

Fig.3

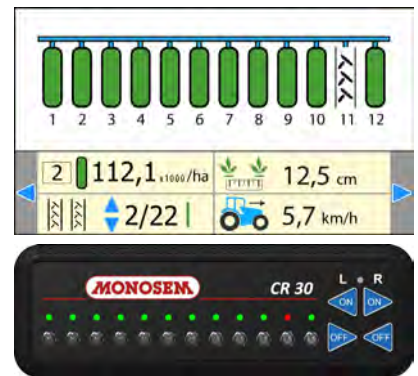

Fig.4

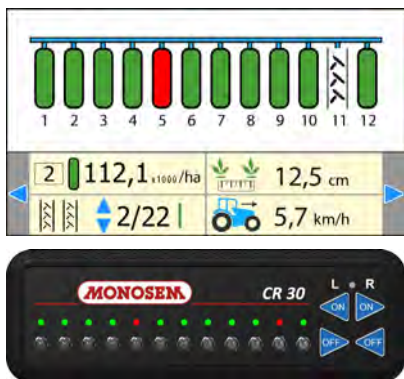

Fig.5



Fig.6

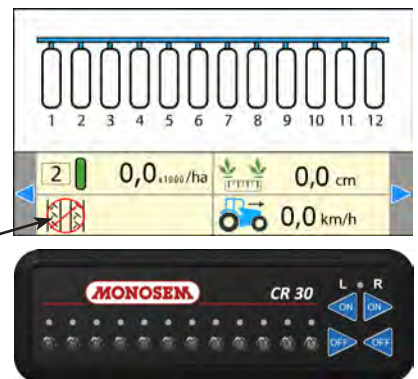

Fig.7

MODE JALONNAGE MANUEL

Paramétrage du mode jalonnage manuel (Fig. 1) :

- ① - Numéro du passage.
- ② - Numéro des rangs à couper (4 rangs maximum par passage).
- ③ - Page du programme.
- ④ - Nombre de passage du programme.
- ⑤ - Comptage des passages par arrêt de graines complet ou par le relevage du semoir.
- ⑥ - Activation du mode jalonnage manuel.

Fig.2 - Programme de jalonnage prêt.

Fig.3 - Premier passage.

Fig.4 - Deuxième passage.

Fig.5 - Rang n°5 coupé manuellement par la CR30.

Une impulsion courte sur l'interrupteur : ● rang coupé momentanément.

Une impulsion longue sur l'interrupteur : ● rang coupé en permanence.

Fig.6 - ▲ Avancer au passage suivant

▼ Retour au passage précédent

Fig.7 - Le symbole «jalonnage» est barré si il n'y a pas de connexion avec le module ou la barre de coupures CR30.

MANUAL TRAMLINE MODE

Setting the manual tramline mode (Fig. 1) :

- ① - Pass number.
- ② - Number of the rows to be cut (4 rows maximum per pass).
- ③ - Program page.
- ④ - Number of passes of the program.
- ⑤ - Counting of passes by complete seeds stopping or by lifting the seeder.
- ⑥ - Activation of manual tramline mode.

Fig.2 - Tramline program ready.

Fig.3 - First pass.

Fig.4 - Deuxième passage.

Fig.5 - Row n° 5 deactivated manually by the CR30.

A short press on the switch: ● momentary deactivated row.

Long press on the switch: ● row permanently deactivated.

Fig.6 - ▲ Advance to the next pass

▼ Return to the previous pass

Fig.7 - The «tramline» symbol is crossed out if there is no connection with the CR30 module or cutting bar.

MODUS MANUELLE FAHRGASSENSCHALTUNG

Paramétrieung des Modus manuelle Fahrgassenschaltung (Abb. 1) :

- ① - Nummer des Durchgangs.
- ② - Nummer der auszukuppelnden Reihen (max. 4 Reihen pro Durchgang).
- ③ - Seite des Programms.
- ④ - Anzahl der Programmdurchgänge.
- ⑤ - Zählung der Durchgänge durch völliges Ausgehen der Körner oder Anheben der Sämaschine.
- ⑥ - Aktivierung des Modus manuelle Fahrgassenschaltung.

Abb.2 - Programm Fahrgassenschaltung bereit.

Abb.3 - Erster Durchgang.

Abb.4 - Zweiter Durchgang.

Abb.5 - Reihe 5 von der CR30 manuell ausgekuppelt.

Kurzes Drücken auf den Schalter: ● Reihe momentan ausgekuppelt.

Langes Drücken auf den Schalter: ● Reihe permanent ausgekuppelt.

Abb.6 - ▲ Zum nächsten Durchgang weitergehen

▼ Zurück zum vorigen Durchgang

Abb.7 - Das Symbol «Fahrgassenschaltung» ist durchgestrichen, wenn keine Verbindung mit dem Modul oder der Stange der CR30 besteht.

MODO JALONAMIENTO MANUAL

Configuración del modo jalonamiento manual (Fig. 1):

- ① - Número de pasada.
- ② - Número de surcos para cortar (4 surcos máximo por pasada).
- ③ - Página del programa.
- ④ - Número de pasada del programa.
- ⑤ - Conteo de los pasos mediante paro completo de semillas o mediante levantamiento de la sembradora.
- ⑥ - Activación del modo jalonamiento manual.

Fig.2 - Programa de jalonamiento listo.

Fig.3 - Primera pasada.

Fig.4 - Segunda pasada.

Fig.5 - Surco n°5 cortado manualmente por la CR30.









Una pulsación corta en el interruptor: ● rango cortado momentáneamente.



Una pulsación larga en el interruptor: ● rango cortado permanentemente.

Fig.6 - ▲ Avanzar a la siguiente pasada.

▼ Regreso a la pasada anterior.

Fig.7 - El símbolo «jalonamiento» está tachado si no hay ninguna conexión con el módulo o con la caja de conexiones CR30.

							
1	2	3	4	5	6	7	8

 5,7 km/h	 24,08 ha
--	--

①





1



8





1

2



4



6



8 ha

②



1

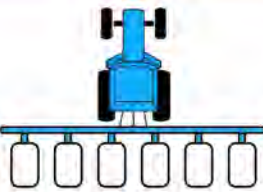

8







8 ha

③



1



8







8 ha

④





1

8







8 ha

3.17 - AVERTISSEMENTS ET ALARMES (Version Classic)

3.17.1 - AVERTISSEMENTS « Surpopulation et sous-population »

Une surpopulation ou une sous-population se matérialise à l'affichage par l'apparition du symbole « + » ou « - » sur le ou les rangs en défaut. Un bip sonore de 2 secondes permet d'avertir l'utilisateur sur le changement d'état d'un de ces rangs et attirer son attention sur l'écran du contrôleur.

Les symboles « + » ou « - » restent affichés sur le rang aussi longtemps que la population moyennée sur 5 secondes sur le rang n'a pas atteint à nouveau une valeur convenable.

3.17.2 - ALARMES

Alarme ① : Absence de graines sur un ou plusieurs rangs
Affichage des numéros des cellules concernées et bip continu

Alarme ② : Arrêt de semis (Vitesse = 0 ou alors bout de champ)
3 bips rapprochés

Alarme ③ : Grains détectés et vitesse de travail = 0
Bip continu

Alarme ④ : Vitesse de travail supérieur à la vitesse programmée par l'utilisateur dans le menu « Paramètres avancés »
Bip continu

 permet de :

- Acquitter un message d'alarme
- Couper le son de l'alarme.

3.17 - WARNUNGEN UND ALARM (Version Classic)

3.17.1 - WARNUNGEN „Überdosierung und Unterdosierung“

In der Anzeige erscheint eine Überdosierung oder eine Unterdosierung als Symbol „+“ oder „-“ der fehlerhaften Reihen.

Ein 2 Sekunden langer Signalton weist den Benutzer auf den Statuswechsel einer dieser Reihen hin und lenkt seine Aufmerksamkeit auf das Display der Steuerung.

Die Symbole „+“ oder „-“ werden für die Reihe angezeigt, solange die durchschnittliche Dosierung der Reihe 5 Sekunden lang keinen angemessenen Wert erreicht.

3.17.2 - ALARM

Alarm ① : Keine Samenkörner in einer oder mehreren Reihen
Anzeige der betroffenen Zellennummern und Dauersignalton

Alarm ② : Ausbringung gestoppt (Geschwindigkeit = 0 oder Feldende)
3 kurze Signaltöne

Alarm ③ : Samenkörner bei Arbeitsgeschwindigkeit = 0 ermittelt
Dauersignalton

Alarm ④ : Arbeitsgeschwindigkeit über der von dem Benutzer im Menü „Erweiterte Einstellungen“ programmierten Geschwindigkeit
Dauersignalton

 ermöglicht:

- Quittierung einer Alarmmeldung
- Ausschaltung des Alarmtons.

3.17 - WARNINGS AND ALARMS (Classic version)

3.17.1 - “Over-population and under-population” WARNINGS

An over- population or under -population is materialized on the display by the « + » or « - » symbol appearing on the faulty row(s).

A 2-second beep notifies the user on the change of status of one of these rows and draws his attention to the controller screen.

The « + » or « - » symbols remain displayed on the row as long as the population averaged over 5 seconds on the row has not returned to an appropriate value.

3.17.2 - ALARMS

Alarm ① : No grains on one or several rows
Numbers of the cells concerned displayed and continuous beep

Alarm ② : Sowing stoppage (Speed = 0 or end of field)
3 short beeps

Alarm ③ : Grains detected and work speed = 0
Continuous beep

Alarm ④ : Work speed exceeds the speed programmed by the user in the « Advanced parameters » menu
Continuous beep

 allows:

- Acknowledging an alarm message
- Muting the alarm.

3.17 - ADVERTENCIAS Y ALARMAS (Versión Classic)

3.17.1 - ADVERTENCIAS «Sobrepoblación y subpoblación»

Una superpoblación o una subpoblación se materializa en la pantalla por la aparición del símbolo «+» o «-» en la fila o filas por defecto.

Un pitido de 2 segundos le permite advertir al usuario del cambio de estado de uno de estos rangos y llama su atención a la pantalla del controlador.

Los símbolos «+» o «-» permanecen en la fila siempre que la población promediada durante 5 segundos en la fila no haya alcanzado nuevamente un valor adecuado.

3.17.2 - ALARMAS

Alarma ① : Ausencia de semillas en una o más filas
Registro de los números de las células correspondientes y un pitido continuo

Alarma ② : Parada de siembra (velocidad = 0 o final del campo)
3 pitidos cercanos

Alarma ③ : Granos detectados y velocidad de trabajo = 0
Pitido continuo

Alarma ④ : Velocidad de trabajo superior a la velocidad programada por el usuario en el menú «Configuraciones avanzadas»
Pitido continuo

 permite :

- Confirmar un mensaje de alarma
- Apaga el sonido de la alarma.

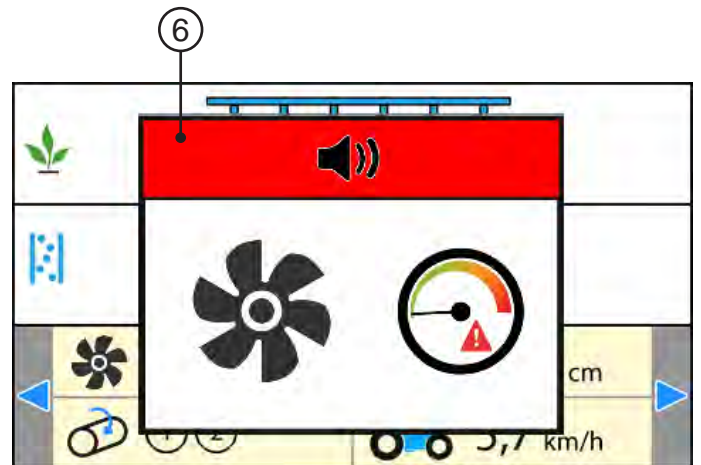
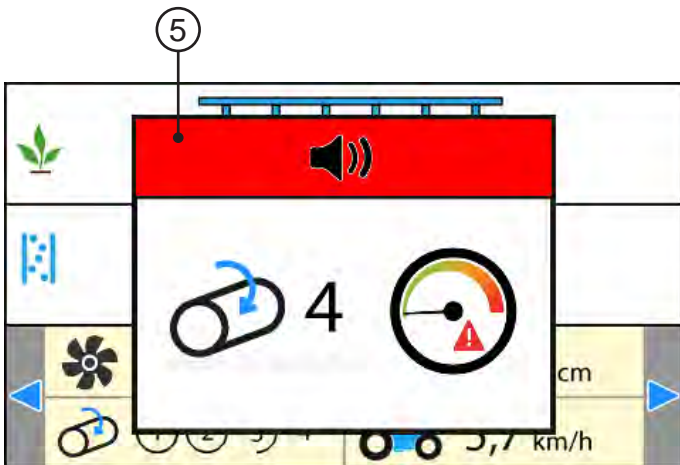
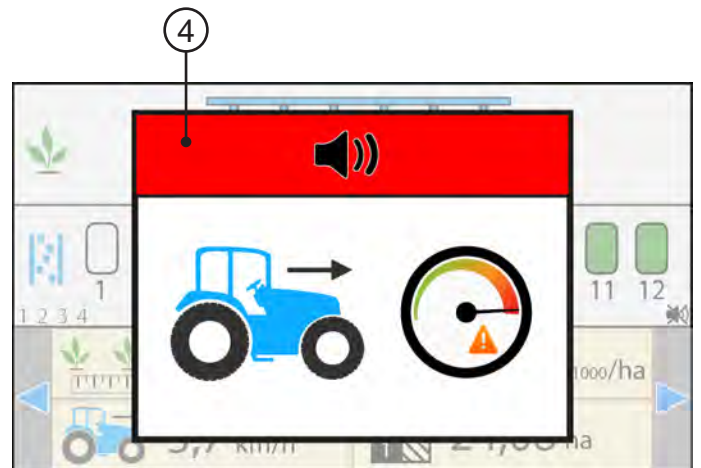
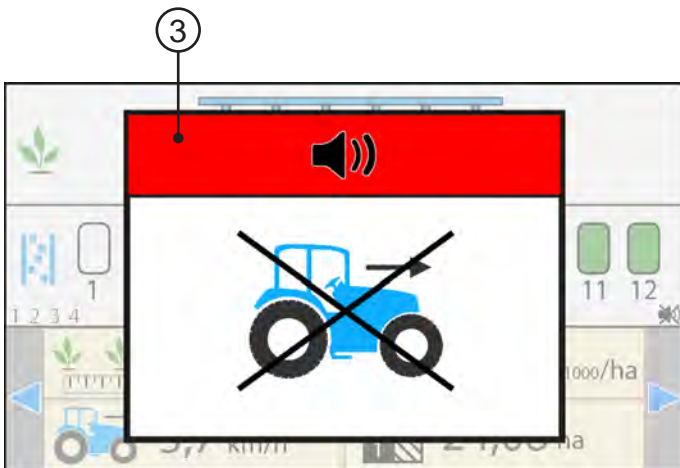
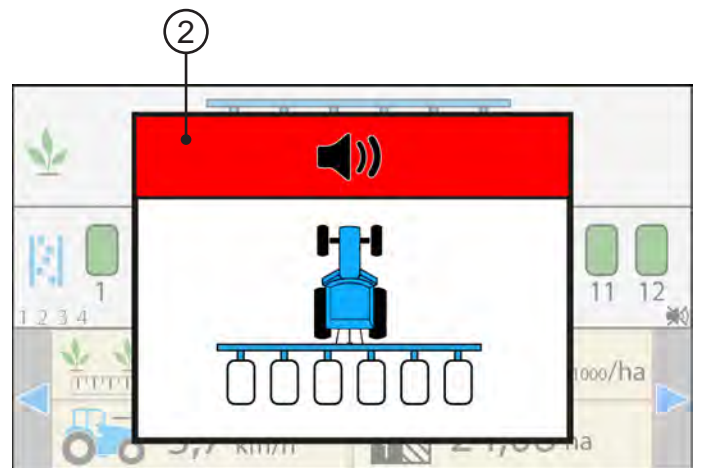
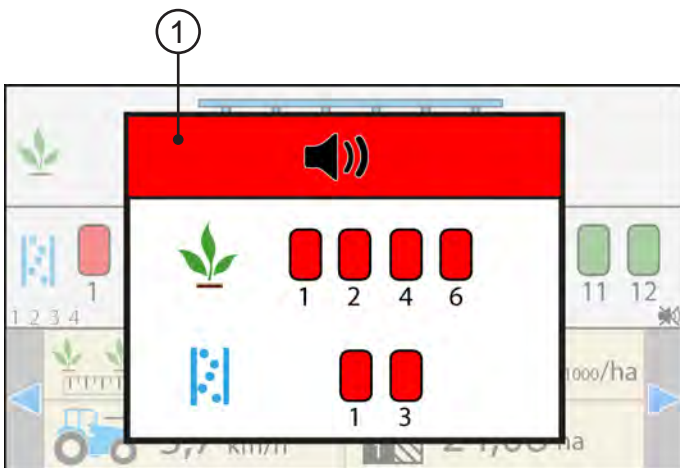
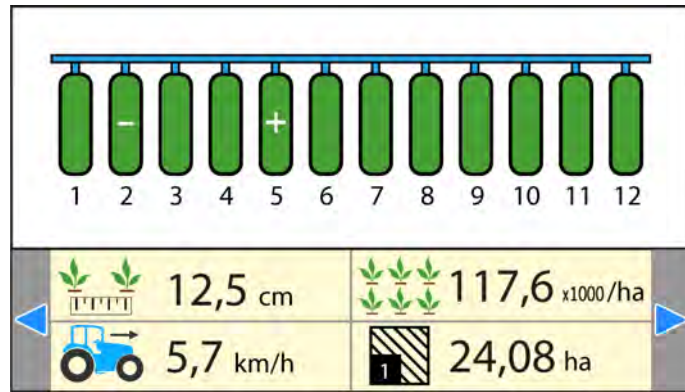

3.18 - AVERTISSEMENTS ET ALARMES (Version Comfort et Premium)

3.18.1 - AVERTISSEMENTS « Surpopulation et sous-population »

Une surpopulation ou une sous-population se matérialise à l'affichage par l'apparition du symbole « + » ou « - » sur le ou les rangs en défaut. Un bip sonore de 2 secondes permet d'avertir l'utilisateur sur le changement d'état d'un de ces rangs et attirer son attention sur l'écran du contrôleur.

Les symboles « + » ou « - » restent affichés sur le rang aussi longtemps que la population moyennée sur 5 secondes sur le rang n'a pas atteint à nouveau une valeur convenable.

3.18.2 - ALARMES

Alarme ① : Absence de graines sur un ou plusieurs rangs
Affichage des numéros des cellules concernées et bip continu

Alarme ② : Arrêt de semis (Vitesse = 0 ou alors bout de champ)
3 bips rapprochés

Alarme ③ : Grains détectés et vitesse de travail = 0
Bip continu

Alarme ④ : Vitesse de travail supérieur à la vitesse programmée par l'utilisateur dans le menu « Paramètres avancés »
Bip continu

Alarme ⑤ : L'axe n°4 ne tourne plus, le moteur est à l'arrêt
Bip continu

Alarme ⑥ : Vitesse de rotation de turbine nulle ou trop élevée.



permet de :

- Acquitter un message d'alarme.
- Couper le son de l'alarme.

3.18 - WARNUNGEN UND ALARM (Version Comfort und Premium)

3.18.1 - WARNUNGEN „Überdosierung und Unterdosierung“

In der Anzeige erscheint eine Überdosierung oder eine Unterdosierung als Symbol „+“ oder „-“ der fehlerhaften Reihen.

Ein 2 Sekunden langer Signalton weist den Benutzer auf den Statuswechsel einer dieser Reihen hin und lenkt seine Aufmerksamkeit auf das Display der Steuerung.

Die Symbole „+“ oder „-“ werden für die Reihe angezeigt, solange die durchschnittliche Dosierung der Reihe 5 Sekunden lang keinen angemessenen Wert erreicht.

3.18.2 - ALARM

Alarm ① : Keine Samenkörner in einer oder mehreren Reihen
Anzeige der betroffenen Zellennummern und Dauersignalton

Alarm ② : Ausbringung gestoppt (Geschwindigkeit = 0 oder Feldende)
3 kurze Signaltöne

Alarm ③ : Samenkörner bei Arbeitsgeschwindigkeit = 0 ermittelt
Dauersignalton

Alarm ④ : Arbeitsgeschwindigkeit über der von dem Benutzer im Menü „Erweiterte Einstellungen“ programmierten Geschwindigkeit
Dauersignalton

Alarm ⑤ : Die Achse Nr. 4 ist angehalten. Der Motor steht
Dauersignalton

Alarm ⑥ : Turbinendrehzahl null oder zu hoch.



ermöglicht:

- Quittierung einer Alarmmeldung.
- Ausschaltung des Alarmtons.

3.18 - WARNINGS AND ALARMS (Comfort and Premium Version)

3.18.1 - “Over-population and under-population” WARNINGS

An over- population or under -population is materialized on the display by the « + » or « - » symbol appearing on the faulty row(s).

A 2-second beep notifies the user on the change of status of one of these rows and draws his attention to the controller screen.

The « + » or « - » symbols remain displayed on the row as long as the population averaged over 5 seconds on the row has not returned to an appropriate value.

3.18.2 - ALARMS

Alarm ① : No grains on one or several rows
Numbers of the cells concerned displayed and continuous beep

Alarm ② : Sowing stoppage (Speed = 0 or end of field)
3 short beeps

Alarm ③ : Grains detected and work speed = 0
Continuous beep

Alarm ④ : Work speed exceeds the speed programmed by the user in the « Advanced parameters » menu
Continuous beep

Alarm ⑤ : The shaft n°4 is no longer turning, the motor has stopped
Continuous beep

Alarm ⑥ : Turbine rotation speed zero or too high.



allows:

- Acknowledging an alarm message.
- Muting the alarm.

3.18 - ADVERTENCIAS Y ALARMAS (Versión Comfort y Premium)

3.18.1 - ADVERTENCIAS «Sobrepoblación y subpoblación»

Una superpoblación o una subpoblación se materializa en la pantalla por la aparición del símbolo «+» o «-» en la fila o filas por defecto.

Un pitido de 2 segundos le permite advertir al usuario del cambio de estado de uno de estos rangos y llama su atención a la pantalla del controlador.

Los símbolos «+» o «-» permanecen en la fila siempre que la población promediada durante 5 segundos en la fila no haya alcanzado nuevamente un valor adecuado.

3.18.2 - ALARMAS

Alarma ① : Ausencia de semillas en una o más filas
Registro de los números de las células correspondientes y un pitido continuo

Alarma ② : Parada de siembra (velocidad = 0 o final del campo)
3 pitidos cercanos

Alarma ③ : Granos detectados y velocidad de trabajo = 0
Pitido continuo

Alarma ④ : Velocidad de trabajo superior a la velocidad programada por el usuario en el menú «Configuraciones avanzadas»
Pitido continuo

Alarma ⑤ : El eje N° 4 ya no gira, el motor está estacionario
Pitido continuo

Alarma ⑥ : Velocidad de rotación de turbina nula o demasiado elevada.



permite :

- Confirmar un mensaje de alarma
- Apaga el sonido de la alarma.

4 . ENTRETIEN ET RECHERCHE DE PANNES

Votre console de contrôle de semis est avant tout un appareil électronique. Il convient donc d'en prendre soin. A la fin du semis, elle doit être stockée dans un endroit sec.

Si les cellules sont encrassées, elles doivent être nettoyées à l'aide d'une brosse souple.

Symptômes	Cause probable	Solution
La console ne s'allume plus.	<ul style="list-style-type: none"> - Le fusible du faisceau d'alimentation de la console est grillé. - Mauvaise connexion à la batterie. - Tension de batterie trop basse. - Inversion de polarité à la batterie. - Console défectueuse. 	<ul style="list-style-type: none"> -Vérifier le fusible. S'il est grillé, le remplacer par un fusible neuf de 5A (cinq Ampères). S'il grille à nouveau, vérifier que le faisceau électrique n'est pas coupé ou abîmé, sinon contacter notre S.A.V. -Vérifier que les cosses sont propres et correctement serties. -Vérifier que la tension de la batterie est au moins de 10 volts. Sinon, recharger ou remplacer la batterie. -Brancher correctement les fils à la batterie. -Contacter notre S.A.V.
Alarme de manque de graines sur un rang.	<ul style="list-style-type: none"> - Le nombre de rangs programmé est supérieur au nombre de rangs du semoir. - La trémie de graines est vide. - Le capteur de l'élément semeur est encrassé. - Capteur ou faisceau défectueux. 	<ul style="list-style-type: none"> -Programmer sur la CS30 un nombre de rang égal au nombre de rangs du semoir. -Remplir la trémie de graines de l'élément semeur concerné. -Nettoyer le capteur avec une brosse souple. -Inverser le branchement du capteur défectueux avec un capteur voisin fonctionnel et vérifier si le problème se déplace ou non. Si le problème s'est déplacé, alors le capteur est défectueux. Sinon, vérifier que le faisceau n'est pas abîmé.
Alarme de manque d'engrais sur un rang.	<ul style="list-style-type: none"> - Le nombre de capteurs d'engrais programmé est supérieur au nombre de capteurs d'engrais sur le semoir. - L'engrais ne circule pas dans les tuyaux de distribution. - Capteur ou faisceau défectueux. 	<ul style="list-style-type: none"> - Programmer sur la CS30 un nombre de capteurs d'engrais égal au nombre de capteurs d'engrais sur le semoir. -Vérifier que le réservoir d'engrais n'est pas vide et qu'il n'y a pas de bourrage dans les tuyaux concernés. -Inverser le branchement du capteur défectueux avec un capteur voisin fonctionnel et vérifier si le problème se déplace ou non. Si le problème s'est déplacé, alors le capteur est défectueux. Sinon, vérifier que le faisceau n'est pas abîmé.
Alarme d'absence de vitesse d'avancement.	<ul style="list-style-type: none"> - Défaillance du capteur de vitesse - Console défectueuse 	<ul style="list-style-type: none"> - Aucun signal de vitesse n'arrive à la console alors qu'au moins un capteur détecte le passage de graines. Vérifier le capteur de vitesse et son câblage. - Contacter notre S.A.V.
Alarme de vitesse de travail trop élevée.	<ul style="list-style-type: none"> - Une vitesse limite à ne pas dépasser a été programmée dans le menu avancé (cadenas) et la vitesse actuelle de travail est supérieure à cette vitesse limite. 	<ul style="list-style-type: none"> - Contacter notre S.A.V. pour modifier ou supprimer la vitesse limite programmée.

ATTENTION

Débrancher l'alimentation de la console avant d'effectuer des soudures sur le tracteur ou sur le semoir, afin de ne pas endommager le système.

4 . MAINTENANCE AND TROUBLESHOOTING

Your sowing control console is above all an electronic device, which needs to be treated with care. When sowing is completed, it must be stored in a dry place.

If the cells are dirty, they should be cleaned with a soft brush.

Symptoms	Probable cause	Solution
The console does not switch on.	<ul style="list-style-type: none"> -The fuse on the console supply harness has blown. -Bad battery connection. -Battery voltage too low. -Battery polarity reversed. -Faulty console. 	<ul style="list-style-type: none"> -Check the fuse. If blown, replace it by a new 5A (five Ampere) fuse. If it blows again, check that the harness is neither cut nor damaged, otherwise call our after-sales department. -Check that the lugs are clean and crimped properly. -Check that the battery voltage is at least 10 volts. Otherwise, recharge or replace the battery. -Connect the wires to the battery properly. -Contact our after-sales department.
Lack of grains alarm on one row.	<ul style="list-style-type: none"> -The number of rows programmed exceeds the number of rows on the seeder. -The grain hopper is empty. -The seeder element sensor is dirty. -Faulty sensor or harness. 	<ul style="list-style-type: none"> -Program a number of rows equal to the number of rows of the seeder on the CS30. -Fill the hopper of the seeder element concerned with grains. -Clean the sensor with a flexible brush. -Swap the connection of the faulty sensor with a neighbouring functional sensor and check whether the problem is displaced or not. If the problem has been displaced, the sensor is faulty. Otherwise, check that the harness is not damaged.
Lack of fertilizer on a row alarm.	<ul style="list-style-type: none"> -The number of fertilizer rows programmed exceeds the number of fertilizer sensors on the seeder. -The fertilizer does not flow in the dispensing hoses. -Faulty sensor or harness. 	<ul style="list-style-type: none"> - Program a number of fertilizer sensors equal to the number of fertilizer sensors of the seeder on the CS30. -Check that the fertilizer tank is not empty and the hoses concerned are not clogged. -Swap the connection of the faulty sensor with a neighbouring functional sensor and check whether the problem is displaced or not. If the problem has been displaced, the sensor is faulty. Otherwise, check that the harness is not damaged.
No forward speed alarm.	<ul style="list-style-type: none"> -Faulty speed sensor -Faulty console 	<ul style="list-style-type: none"> - No speed signal arrives at the console although at least one sensor detects grains passing. Check the speed sensor and its wiring - Contact our after-sales department.
Working speed too high alarm.	<ul style="list-style-type: none"> - A limit speed not to be exceeded has been programmed in the advanced menu (padlock) and the current working speed exceeds this limit speed. 	<ul style="list-style-type: none"> - Contact our after-sales department to modify or remove the limit speed programmed.

CAUTION

Disconnect the console power supply before performing any welding operation on the tractor or the seeder to prevent the system from being damaged.

4. WARTUNG UND FEHLERSUCHE

Ihre Steuerkonsole für die Säüberwachung ist vor allem ein elektronischer Apparat und muss daher sehr pfleglich behandelt werden. Bewahren Sie sie nach der Aussaat an einem trockenen Ort auf. Sollten die Zellen verschmutzt sein, müssen sie mit einer weichen Bürste gereinigt werden.

Symptome	Mögliche Ursachen	Abhilfen
Die Steuerkonsole schaltet sich nicht mehr ein.	<ul style="list-style-type: none"> - Die Sicherung des Stromversorgungsbandels der Steuerkonsole ist durchgebrannt. - Schlechte Verbindungen mit der Batterie. - Batteriespannung zu gering. - Verpolung an der Batterie. - Steuerkonsole defekt. 	<ul style="list-style-type: none"> - Sicherung überprüfen. Ist sie durchgebrannt, dann ist durch eine neue Sicherung von 5A (fünf Ampere) auszutauschen. Sollte sie erneut durchbrennen, prüfen, ob das Stromkabelbündel unterbrochen oder beschädigt ist. Sonst mit unserem Kundendienst Kontakt aufnehmen. - Die Klemmen reinigen und festziehen. - Prüfen, ob die Batteriespannung mindestens 10 Volt beträgt. Sonst die Batterie aufladen oder austauschen. - Die Kabel richtig an der Batterie anschließen. - Mit unserem Kundendienst Kontakt aufnehmen.
Alarm, Samenkörner fehlen in einer Reihe.	<ul style="list-style-type: none"> - Die programmierte Anzahl Reihen liegt über der Anzahl Reihen der Sämaschine. - Zufuhrtrichter leer. - Sensor des Säaggregats verschmutzt. - Sensor oder Kabelstrang defekt. 	<ul style="list-style-type: none"> - Im CS30 die Anzahl vorhandener Reihen der Sämaschine programmieren. - Trichter mit den Samenkörnern des betroffenen Säaggregats befüllen. - Sensor mit weicher Bürste reinigen. - Den Anschluss des defekten Sensors mit dem eines danebenliegenden funktionierenden Sensors austauschen und prüfen, ob das Problem sich verlagert. Wenn das Problem sich verlagert, ist der Sensor defekt. Wenn nicht, prüfen, ob die Verkabelung angegriffen ist.
Alarm, Dünger fehlen in einer Reihe.	<ul style="list-style-type: none"> - Die programmierte Anzahl Düngerreihen liegt über der Anzahl Düngersensoren der Sämaschine. - Der Dünger fließt nicht durch die Verteilungsschläuche. - Sensor oder Bündel defekt. 	<ul style="list-style-type: none"> - Auf der CS30 eine Anzahl Düngersensoren gleich zur Anzahl Düngersensoren der Sämaschine. - Prüfen Sie, dass der Düngerbehälter nicht leer ist und keine Verstopfung in den betreffenden Schläuchen besteht. - Die Anschlüsse des defekten Sensors mit einem funktionellen benachbarten Sensor austauschen und prüfen, ob das Problem wandert. Der Sensor ist defekt. Sonst prüfen, ob das Bündel nicht beschädigt ist.
Alarm, fehlende Fahrgeschwindigkeit.	<ul style="list-style-type: none"> - Fahrgeschwindigkeitssensor defekt - Steuerkonsole defekt 	<ul style="list-style-type: none"> - Es kommt kein Geschwindigkeitssignal an der Steuerkonsole an, obwohl mindestens ein Sensor den Durchfluss von Körnern erfasst. Den Geschwindigkeitssensor und dessen Verkabelung prüfen. - Sich an unseren Kundendienst wenden.
Alarm, Arbeitsgeschwindigkeit zu hoch.	<ul style="list-style-type: none"> - Eine nicht zu überschreitende Höchstgeschwindigkeit wurde im Menü (Schloss) programmiert. Die aktuelle Arbeitsgeschwindigkeit liegt aber über diese Grenzgeschwindigkeit. 	<ul style="list-style-type: none"> - Mit unserem Kundendienst Kontakt aufnehmen, um die programmierte Grenzgeschwindigkeit zu verändern oder löschen.

ACHTUNG

Wenn Sie an dem Traktor oder der Sämaschine etwas schweißen müssen, ziehen Sie vorher den Stecker der Steuerkonsole heraus, um das System nicht zu beschädigen.

4 . MANTENIMIENTO Y SOLUCIÓN DE PROBLEMAS

Su consola de control de semillas es principalmente un dispositivo electrónico. Por lo tanto, es necesario cuidarlo. Al final de la siembra, debe almacenarse en un lugar seco.

Si las celdas están sucias, deben limpiarse con un cepillo suave.

Los síntomas	Causa Probable	Solución
La consola no enciende.	<ul style="list-style-type: none"> - El fusible del haz de potencia de la consola está quemado. - Mala conexión a la batería. - Tensión de batería demasiado baja. - Inversión de polaridad a la batería. - Consola defectuosa. 	<ul style="list-style-type: none"> - Verifique el fusible. Si está quemado, reemplácelo con un nuevo fusible de 5 A (cinco amperios). Si se quema nuevamente, verifique que el arnés no esté cortado o dañado, de lo contrario, póngase en contacto con nuestro S.A.V. -Verifique que las vainas estén limpias y correctamente rizadas. - Verifique que el voltaje de la batería sea de al menos 10 voltios. De lo contrario, recargue o reemplace la batería. - Conecte los cables correctamente a la batería. - Contacte con nuestro S.A.V.
Alarma de falta de semillas en una fila.	<ul style="list-style-type: none"> - El número de filas programadas es mayor que el número de filas del simulacro. - La tolva de semillas está vacía. -El sensor del elemento de siembra está sucio. - Sensor o haz defectuoso. 	<ul style="list-style-type: none"> - Programar en el CS30 una cantidad de rango igual al número de filas de la sembradora. - Llene la tolva de semillas de la unidad de siembra correspondiente. - Limpie el sensor con un cepillo suave. - Invertir la conexión del sensor defectuoso con un sensor funcional cercano y verificar si el problema se está moviendo o no. Si el problema se ha movido, entonces el sensor está defectuoso. Si no, verifique que el haz de cables no esté dañado.
Alarma de falta de fertilizante en una fila.	<ul style="list-style-type: none"> - La cantidad de sensores de fertilizante programados es mayor que la cantidad de sensores de fertilizante en la sembradora. - El fertilizante no circula en los tubos de distribución. - Sensor o haz defectuoso. 	<ul style="list-style-type: none"> - Programe en el CS30 una cantidad de sensores de fertilizante igual al número de sensores de fertilizante en la sembradora. - Verifique que el tanque de fertilizante no esté vacío y que no haya atascos en las tuberías correspondientes. - Invertir la conexión del sensor defectuoso con un sensor funcional cercano y verificar si el problema se está moviendo o no. Si el problema se ha movido, entonces el sensor está defectuoso. Si no, verifique que la viga no esté dañada.
Alarma de ausencia de velocidad de avance.	<ul style="list-style-type: none"> - Frecuencia del sensor de velocidad. - Consola defectuosa. 	<ul style="list-style-type: none"> - No llega señal de velocidad a la consola mientras que al menos un sensor detecta el paso de las semillas. Verifique el sensor de velocidad y su cableado. - Contacte con nuestro S.A.V.
Alarma de velocidad de trabajo demasiado alta.	<ul style="list-style-type: none"> - Se ha programado una velocidad límite que no debe sobrepasarse en el menú avanzado (candado) y la velocidad de trabajo actual es mayor que esta velocidad límite. 	<ul style="list-style-type: none"> - Contacte con nuestro S.A.V para cambiar o eliminar el límite de velocidad programado.

ATENCIÓN

Desconecte la fuente de alimentación de la consola antes de soldar en el tractor o la sembradora, para no dañar el sistema.

5. GARANTIE

EXTRAIT DES CONDITIONS GÉNÉRALES DE VENTE COMPAGNIE COMMERCIALE RIBOULEAU

Les conditions générales ne sont applicables qu'aux concessionnaires ou revendeurs assurant normalement les services indispensables : montage, livraison, mise en route du matériel neuf, stockage des pièces de rechange, service après-vente, dépannage et reprise éventuelle du vieux matériel.

Notre garantie comprend le remplacement des pièces reconnues défectueuses (hors pièces d'usure) et la ristourne service. Nous ne pourrions en aucun cas être reconnus responsables d'une mauvaise utilisation ou de la non-vérification du bon fonctionnement de l'ensemble du matériel au moment de la mise en service et en cours de campagne. Les revendeurs ou utilisateurs ne pourront prétendre à aucune autre indemnisation de notre part pour les préjudices éventuels qu'ils pourraient subir (frais de main d'œuvre ou d'approche, travail défectueux, accidents matériels ou corporels, manque à gagner sur la récolte, etc.). La garantie est subordonnée au retour du certificat de garantie et de mise en route dûment rempli par le distributeur et l'utilisateur.

Toute pièce faisant l'objet d'une demande de garantie devra nous être adressée en port payé et accompagnée du formulaire de demande de garantie à LARGEASSE (RIBOULEAU MONOSEM) pour analyse. Un échange à neuf, une réparation ou un avoir sera établi si acceptation de la garantie. Le démontage et le remontage seront pris en charge par le revendeur dans le cadre du service normal.

5. GARANTIE

AUSZUG AUS DEN ALLGEMEINEN GESCHÄFTSBEDINGUNGEN DER HANDELSGESELLSCHAFT RIBOULEAU

Die allgemeinen Verkaufsbedingungen gelten nur für Vertragshändler oder Händler, die sich normalerweise um sämtliche nötigen Dienstleistungen kümmern: Montage, Lieferung, Inbetriebsetzung der neuen Geräte, Lagerung der Ersatzteile, Kundendienst, Störungsbehebung und eventuelle Rücknahme alter Geräte.

Unsere Garantie umfasst den Umtausch der als fehlerhaft festgestellten Teile (außer Verschleißteilen) und den Dienstleistungs-Rabatt. Wir können keinesfalls für eine nicht fachgerechte Benutzung oder mangelnde Überprüfung der Funktionstüchtigkeit des gesamten Gerätes bei der Inbetriebnahme und während der Aussaatkampagne haftbar gemacht werden. Die Händler oder Benutzer können von uns keinerlei anderen Schadenersatz für mögliche daraus entstehende Schäden (Arbeitskosten oder Anreiseentschädigung, mangelhafte Arbeit, Sach- oder Körperschäden, Gewinnverlust bei der Ernte usw.) verlangen. Die Garantie hängt von der Rücksendung des ordnungsgemäß von Händler und Benutzer ausgefüllten Garantie- und Inbetriebnahme-Scheins ab.

Jedes Teil, das Gegenstand eines Garantie-Antrags ist, muss frachtfrei und zusammen mit dem Garantie-Antragsformular nach Largeasse (RIBOULEAU MONOSEM) zur Untersuchung geschickt werden. Wenn der Garantiefall akzeptiert wird, erfolgt der Umtausch gegen ein Neuteil, die Reparatur oder es wird eine Gutschrift erstellt. Aus- und Einbau werden vom Händler im Rahmen der normalen Dienstleistungen übernommen.

5. WARRANTY

EXTRACT FROM COMPAGNIE RIBOULEAU'S GENERAL SALES TERMS AND CONDITIONS

The general conditions are only applicable to dealers or distributors usually providing essential services: assembly, delivery, starting up of new equipment, stocking of spare parts, after-sales services, corrective maintenance and possible trading in of old equipment.

Our warranty includes replacement of parts acknowledged to be faulty (excluding wearing parts) and the service discount. Under no circumstances may we be held liable for improper use or a failure to check that all the equipment is working correctly on commissioning and during sowing. Distributors or users are not entitled to compensation from us for any damages that they may incur (labour costs or travel allowances, faulty work, material damage or personal injury, harvest failure, etc). The warranty is subject to the return of the certificate of warranty and commissioning completed by the distributor and the user. Any part subject to a warranty claim must be sent to us prepaid and accompanied by a complete warranty claim to LARGEASSE (RIBOULEAU MONOSEM) for inspection. An exchange for new part, repair or credit note will be made out if the warranty is accepted. Disassembly and reassembly will be covered by the dealer as part of normal service.

5. GARANTÍA

EXTRACTO DE TÉRMINOS Y CONDICIONES DE VENTA COMPAGNIE RIBOULEAU

Las condiciones generales solo se aplican a los concesionarios o revendedores que normalmente prestan los servicios indispensables: montaje, entrega, puesta en marcha de material nuevo, almacenamiento de piezas de recambio, servicio post-venta, servicio de reparación y posible recogida de material viejo.

Nuestra garantía comprende la sustitución de las piezas reconocidas como defectuosas (excepto piezas de desgaste) y la bonificación de servicio. En ningún caso podremos ser considerados como responsables de un mal uso o de la falta de verificación del buen funcionamiento de todo el material en el momento de la puesta en servicio y durante la campaña. Los revendedores o usuarios no podrán pretender ninguna otra indemnización por parte nuestra por los perjuicios que se les haya podido causar (gastos de mano de obra o de desplazamiento, trabajo defectuoso, accidentes con daños materiales o personales, pérdida de beneficios en la cosecha, etc.). La garantía está subordinada a la devolución del certificado de garantía y de puesta en marcha debidamente cumplimentado por el distribuidor y el usuario.

Nos deberán enviar a Largeasse (RIBOULEAU MONOSEM) las piezas que sean objeto de reclamación de garantía para su análisis, con portes pagados y acompañadas del formulario de reclamación de garantía. Si se acepta la garantía se concederá un cambio por una pieza nueva o bien se realizará una reparación o se emitirá una nota de abono. El desmontaje y posterior montaje correrá por cuenta del revendedor en el marco del servicio normal.

MONOSEM



**PIÈCES DE RECHANGE
SPARE PARTS
ERSATZTEILE
PIEZAS DE REPUESTO**

SUPPORT RADAR TIP & TOP

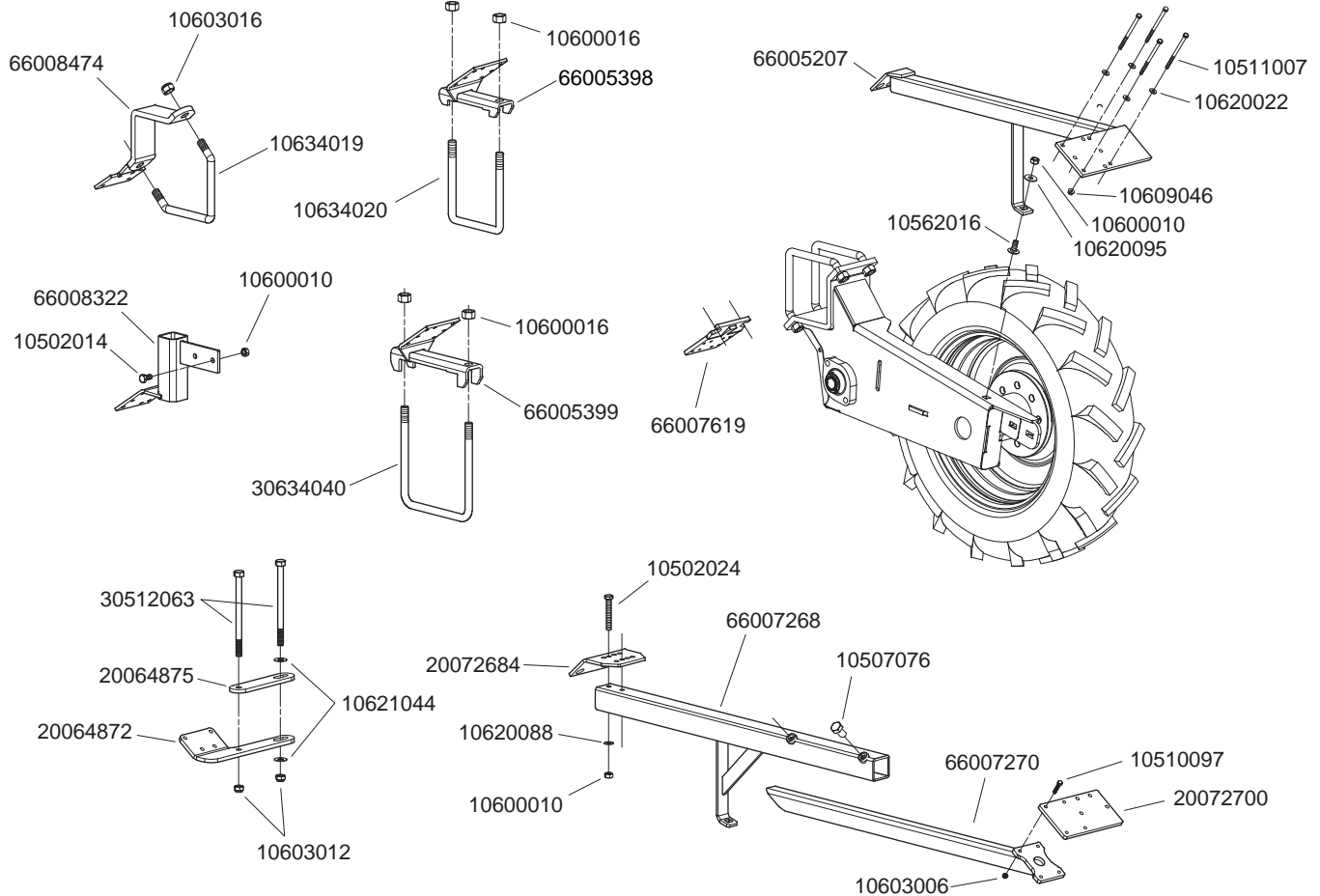

P04010163

Réf. OLD	Réf. NEW	Désignation	Réf. OLD	Réf. NEW	Désignation
	10502014	Vis H M10 x 20		66008322	Support radar pour châssis TFC2
	10502024	Vis H M10 x 70		66008474	Support radar avec bride en V pour châssis TFC2
	10507076	Vis H M14 x 25			
	10510097	Vis H M6 x 30			
	10511007	Vis H M6 x 100			
	10562016	Vis TRCC M10 x 25			
	10600010	Écrou H M10			
	10600016	Écrou H M16			
	10603006	Écrou frein M6			
	10603012	Écrou frein M12			
	10603016	Écrou frein M16			
	10609046	Écrou à embase H M6			
	10620022	Rondelle Ø6.5 x 15 x 1.5			
	10620088	Rondelle Ø10,5 x 20 x 1,5			
	10620095	Rondelle Ø10.5 x 27 x 2			
	10621044	Rondelle Ø13 x 27 x 1			
4501	10634019	Bride de serrage en V Ø16 carré de 127			
4502	10634020	Bride de serrage en U Ø16 carré de 127			
	20064872	Support radar sur châssis WingFold			
	20064875	Contre bride support radar sur châssis WingFold			
	20072684	Plat embase fixation support radar renforcé			
	20072700	Plaque fixation radar			
	30512063	Vis H M12 x 180			
4885.1	30634040	Bride de serrage en U Ø16 carré 7"			
	66005207	Support radar sur bloc roue standard			
	66005398	Support radar sur barre TIP			
	66005399	Support radar sur barre TOP			
	66007268	Support radar télescopique renforcé			
	66007270	Embout télescopique fixation radar			
	66007619	Support radar bride de bloc roue			

SUPPORT CAPTEUR DE VITESSE TIP & TOP

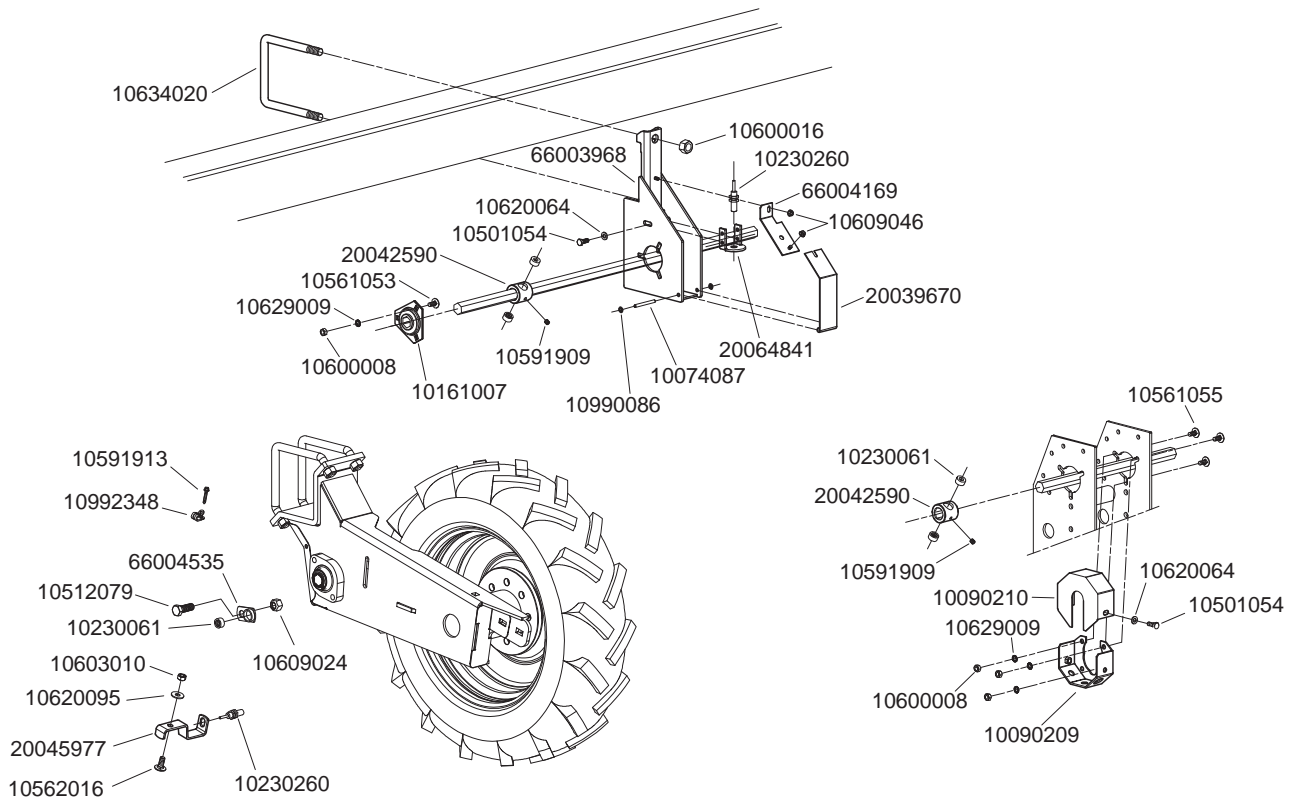

P04010150

Réf. OLD	Réf. NEW	Désignation	Réf. OLD	Réf. NEW	Désignation
	10074087	Axe de couvercle compteur hectare			
6163	10090209	Support capteur châssis TOP			
6162	10090210	Carter support capteur châssis TOP			
4515	10161007	Palier tôle complet			
	10230061	Aimant capteur de vitesse			
	10230260	Capteur de vitesse et rotation			
	10501054	Vis H M8 x 20			
	10561053	Vis TRCC M8 x 18			
	10561055	Vis TRCC M8 x 22			
	10591909	Vis sans tête M8 x 8			
	10600008	Écrou H M8			
	10600016	Écrou H M16			
	10609046	Écrou à embase H M6			
	10620064	Rondelle Ø8.5 x 16 x 2			
	10629009	Rondelle AZ de 8			
4502	10634020	Bride de serrage en U Ø16 carré de 127			
6090	10990086	Anneau d'arrêt Ø6mm			
6406	20039670	Couvercle boîte à capteur TIP			
6164	20042590	Support aimant sur 6 pans (40090193)			
	20045977	Support capteur sur bloc roue			
	20064841	Support capteur de vitesse pour boîtier			
6395	66003968	Support capteur d'impulsion			
6405	66004169	Tôle de couvercle boîte à capteur châssis TIP			
	66004535	Support aimant pour capteur			

COUPURE DE RANGS TIP & TOP

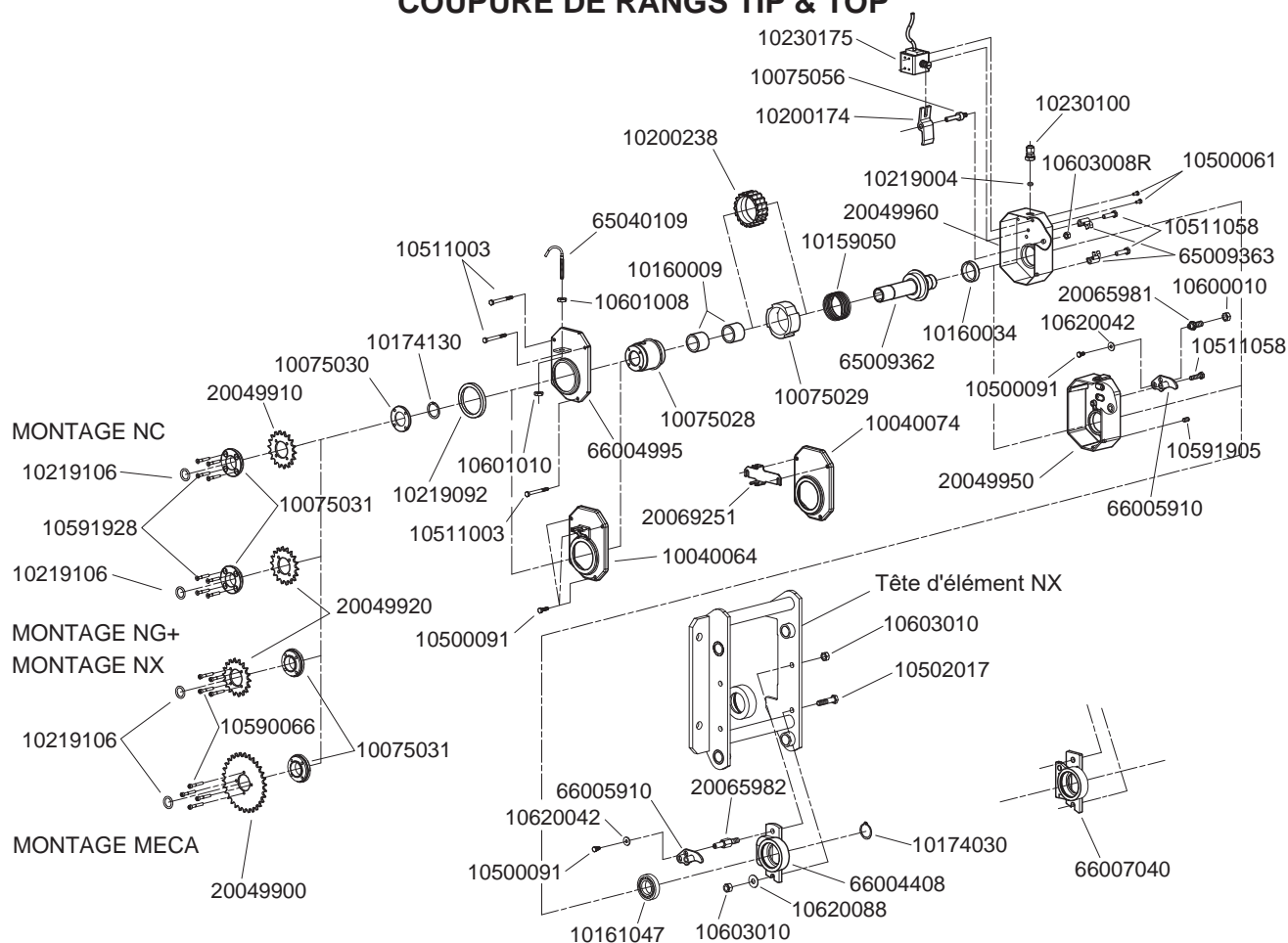

P04010031

Réf. OLD	Réf. NEW	Désignation	Réf. OLD	Réf. NEW	Désignation
	10040064	Couvercle alu - coupure de rangs		10601010	Écrou Hm M10
	10040074	Couvercle alu sans support - coupure de rangs		10603008	Écrou frein H M8
6121	10075028	Porte pignon - coupure de rangs		10603010	Écrou frein H M10
6122	10075029	Bague de débrayage		10620088	Rondelle Ø10.5 x 20 x 1.5
6116	10075030	Rondelle verrou clips		10620042	Rondelle Ø6.5 x 18 x 2
6112	10075031	Entretoise pignon - coupure de rangs	6115	20049900	Disque 30 DT coupure de rangs MECA
	10075056	Axe de réglage de levier	6113	20049910	Pignon 16 DT coupure de rangs NC
6123	10159050	Ressort - coupure de rangs	6114	20049920	Disque 18 DT coupure de rangs NG+ et NX
6914	10160009	Bague autolubrifiante 30 x 38 x 30		20049950	Carter aluminium - coupure de rangs
6125	10160034	Bague autolubrifiante Ø35 x 44 x 10	6119.a	20049960	Carter - coupure de rangs
11579	10161047	Roulement réf. 6006 ZZ		20065981	Vis de bras de couple - NG+, NC, MECA
6915	10174030	Anneau élastique Øext. 30		20065982	Vis de bras de couple - coupure de rangs NX
6117	10174130	Anneau élastique inverse Øext. 30		20069251	Support capteur de rotation - coupure de rangs
6126	10200174	Levier	6124	65009362	Moyeu - coupure de rangs
	10200238	Bague de débrayage - 18 positions	6129	65009363	Bride de fixation - coupure de rangs
6089	10219004	Joint torique Ø8	6185	65040109	Capteur complet
6118	10219092	Joint d'étanchéité moyeu	6168	66004408	Support - coupure de rangs NX
	10219106	Joint d'étanchéité	6120.a	66004995	Couvercle - coupure de rangs
6111	10230100	Presse étoupe M12		66005910	Bras de couple
6127	10230175	Électroaimant		66007040	Support - coupure de rangs NX
	10500061	Vis H 3/8 x 10			
	10500091	Vis H M6 x 12			
	10502017	Vis H M10 x 30			
	10511003	Vis H M6 x 60			
	10511058	Vis H M8 x 35			
	10590066	Vis CHC M5 x 30			
	10591905	Vis STHC M8 x 10 - bout plat			
	10591928	Vis TFHC M5 x 30			
	10600010	Écrou H M10			
	10601008	Écrou Hm M8			

... et pour tous vos travaux de binage et sarclage, Consultez-nous !

... and for all your cultivating and hoeing, Please consult us !

... und für alle Ihre Hack- und Jätarbeiten, Fragen Sie uns!

... y para todos sus trabajos de binado y escarda, ¡Consúltenos!

**Les bineuses
The cultivators
Hackmaschinen
Binadoras**

SUPER-CROP



MONOSEM

COMPAGNIE COMMERCIALE RIBOULEAU
15, rue Beaujon – 75008 PARIS

Usines – Technique – Recherche – Informations
12, rue Edmond Ribouveau – 79240 LARGEASSE France
TEL. 05 49 81 50 00 – FAX. 05 49 72 09 70

www.monosem.com

Revendeur :